



www.Jadrimex.com

Nederland België

Gebruikers handleiding

Slimme Smart Thermostaat van www.jadrimex.com



◆ Gepersonaliseerde scancode

Scan de overeenkomstige QR-code om de inhoud te verkrijgen.

Montagevideo. Scan de QR-code om een montagevideo te bekijken.



- Scan de QR-code voor een montagevideo.
- Scan de QR-code om de installatievideo te bekijken.
- Scan de QR-code om de installatievideo te krijgen.
- Scan de QR-code voor een installatievideo.

• Scan de QR-code om de video met de bedieningsstappen van de apparatuur te bekijken.

• Scan de QR-code om de stappenvideo van het apparaat te bekijken.

• Scan de QR-code om de video van de bedieningsstappen van het apparaat te bekijken.

• Scan de QR-code voor een video van de hardwarebedieningsstappen.

• Door de QR-code te scannen, krijgt u een video van de bedieningsstappen van het apparaat.

Operatievideo



Netwerkvideo



- Scan de QR-code om een netwerkvideo te bekijken.
- Scan de QR-code om netwerkvideo te krijgen.
- Scan de QR-code om de netwerkvideo te krijgen.
- Scan de QR-code voor webvideo.
- Scan de QR-code om netwerkvideo te krijgen.

◆ Standard Accessories



◆ Technical specifications

Power supply	3 x 1.5 V alkaline AA batteries
Temperature setting range	5~95°C
Switch deviation	0.5~10°C , Factory setting 0.5 °C
Ambient temperature	-5~50°C
Setpoint temperature accuracy	0.5°C
Protection level	IP20
housing material	Anti-Flammable PC

◆ Dimensions (Unit: mm)

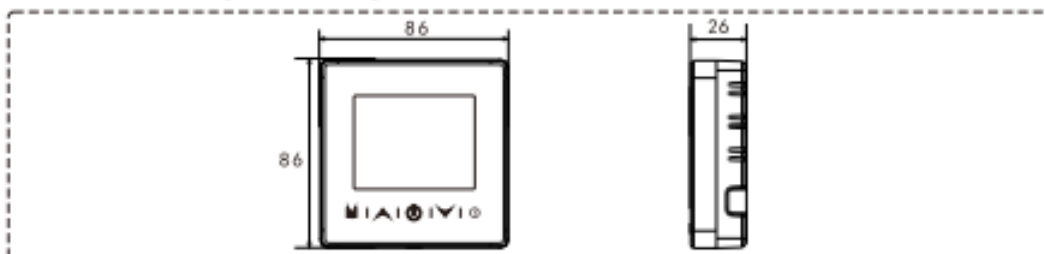

◆ Standaard accessoires



◆ Technische specificaties

Voeding	3 x 1,5 V alkaline AA-batterijen
Temperatuurstellingsbereik	5~95°C
Schakel afwijking	0,5~10°C, fabrieksinstelling 0,5 °C
Omgevingstemperatuur	-5~50°C
Nauwkeurigheid van de ingestelde temperatuur	0,5°C
Beschermingsniveau	IP20
materiaal behuizing	Anti-ontvlambare pc

◆ Afmetingen (eenheid: mm)

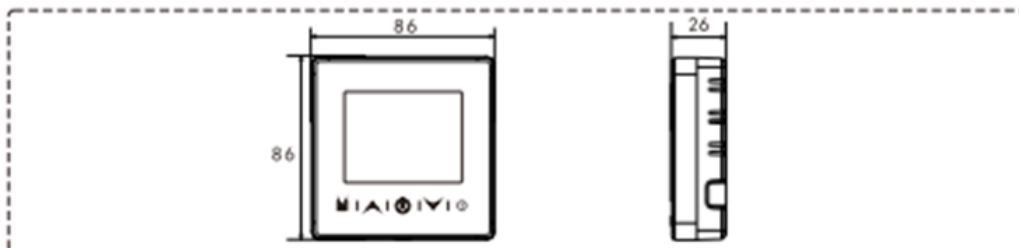

◆ Productoverzicht

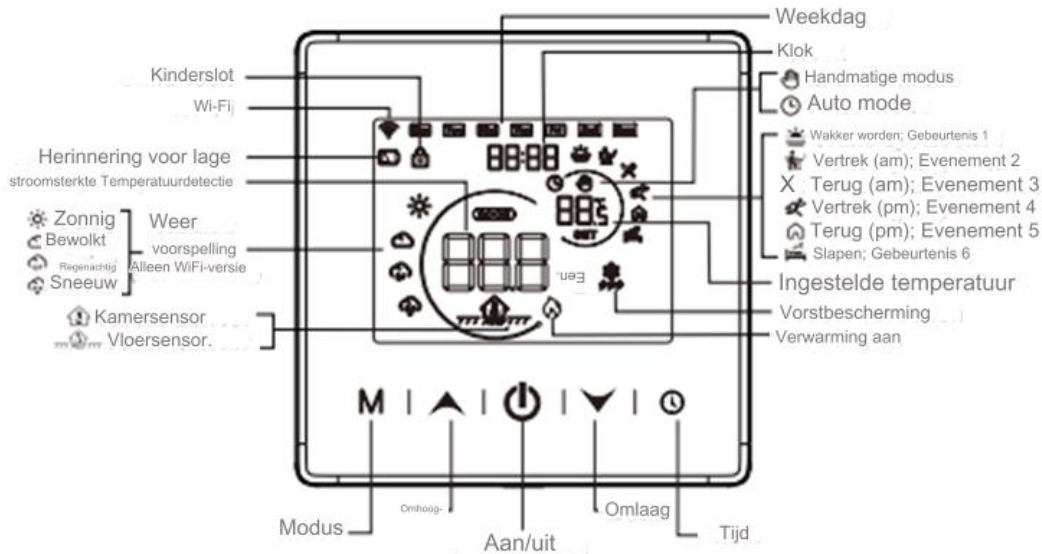

Dit product wordt gevoed door batterijen, wat de gebruiksscenario's aanzienlijk uitbreidt. Het is geschikt voor situaties waarin geen AC-voeding beschikbaar is. Het apparaat heeft 5 aanraakknoppen en een 2,8-inch VA LCD-scherm, wat zorgt voor uitstekende interactie. Het maakt gebruik van zeer nauwkeurige temperatuursensoren en hoogwaardige relais om goede temperatuurmeting en temperatuurregeleffecten te bieden, wat u een comfortabel en warm huis geeft. Bovendien is het eenvoudig te installeren en is de batterij gemakkelijk te vervangen.

◆ Installatie

3 x 1,5 V alkaline AA-batterijen

* Let op: Het wordt aanbevolen om 3 nieuwe LR6 AA-batterijen te gebruiken.

• Zorg ervoor dat de batterijen in de juiste richting zijn geplaatst.

• Maak de voorklep los door een schroevendraaier in de onderste spleet te steken.

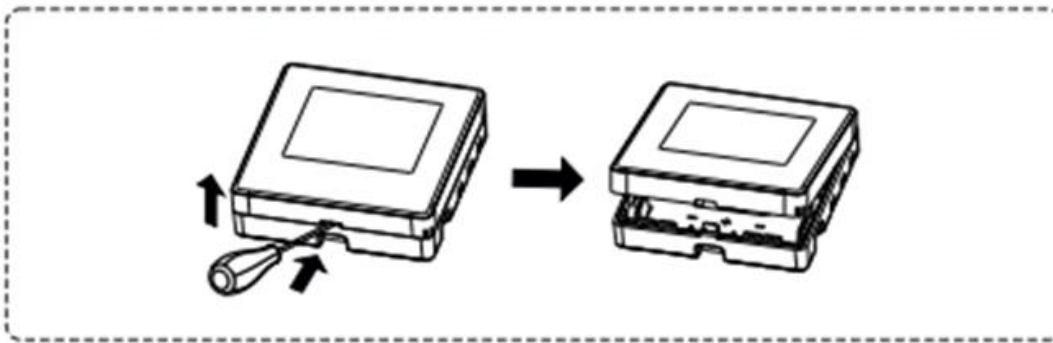

• Kies een van de vier openingen aan de rand, wrik langs de stippellijn met een platte schroevendraaier, voer de draden erdoorheen en sluit de draden aan.

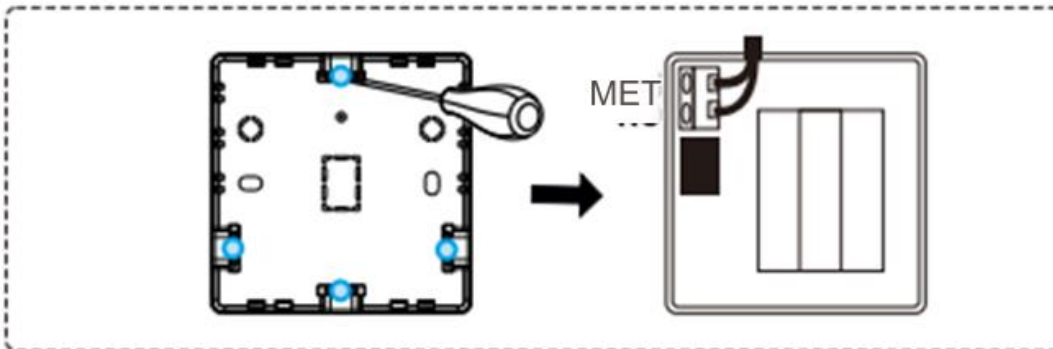

- Bevestig de thermostaatbasis aan de wandcassette met twee schroeven. Controleer na het bevestigen of er geen vervorming op de thermostaat zit. (Aanbevolen koppel is 0,2~0,4N.m (2,0~4,1kgf.cm).)
- Nadat u de batterijen hebt geplaatst, plaatst u het voordeksel terug en klikt u het vast.

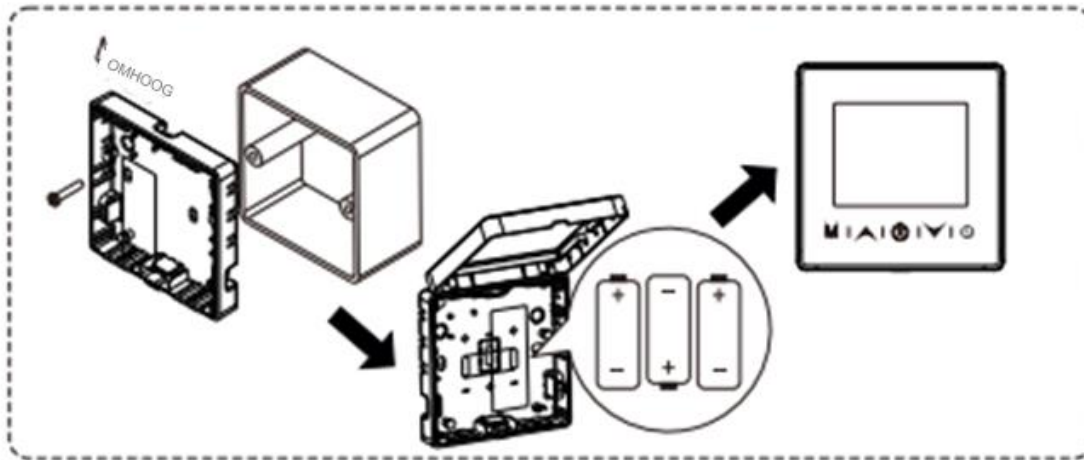

◆ Bedradingschema

- Droog contact voor ketelregeling

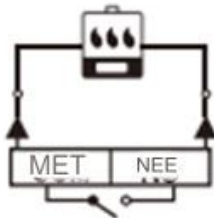

*LET OP:

De thermostaat werkt op volle capaciteit in gebieden met een hoogte van minder dan 2500 m boven zeeniveau. Het vermogen van de externe belasting moet minder zijn dan of gelijk zijn aan 80% van het nominale vermogen van de thermostaat in gebieden met een hoogte van 2500 m tot 4200 m.

APP-afstandsbediening en spraakbediening (alleen Wi-Fi-versie)



Software-installatie (alleen Wi-Fi-versie)

Download de Smart Life-app



Scan de QR-code hierboven of zoek naar "Smart Life" in de App Store en Google Play om de Smart Life APP te downloaden.

Ga naar de slimme smart app van Jadrimex.com :

<https://www.jadrimex.com/slimme-smart-app/>

② Registratie of Inloggen

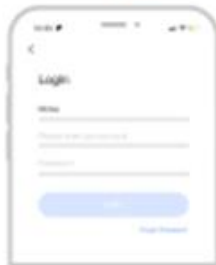

Ga naar de Register/Login interface; tik op "Register" om een account aan te maken door uw telefoonnummer in te voeren om een verificatiecode te krijgen en "Set password". Kies "Log in" als u al een Smart Life account hebt.

③ Apparaat toevoegen

- Houd tijdens het uitschakelen de knipperende knop ingedrukt.

 gedurende 3 seconden totdat  "en"; is



*Let op: Schakel Bluetooth en WiFi van uw telefoon vooraf in. En zorg ervoor dat het besturingssysteem van de smartphone de Smart Life APP toegang geeft tot de Bluetooth-functie.

- Ga naar de "Home"-interface van de APP, klik op "+" in de rechterbovenhoek en selecteer "Apparaat toevoegen".
- Het systeem zoekt en vindt automatisch het apparaat en klikt vervolgens op "Toevoegen".



- Selecteer 2.4G Wi-Fi en voer het wachtwoord in. Klik op "Volgende".
- Wacht even tot het apparaat succesvol is toegevoegd en klik vervolgens op 'Gereed' om de installatie te voltooien.

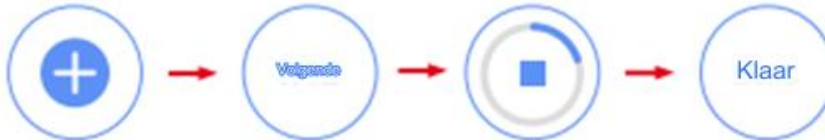

◆ Hoofdfunctie

Aan/uit Druk kort op "" om de thermostaat aan/uit te zetten.
Tijdstelling Houd "" 3 seconden ingedrukt om de tijdstelling te openen en pas deze als volgt aan: • Kies het gewijzigde item door op "" te drukken en stel de weekdag en klok in door op " te "▲" drukken. Bevestig ten slotte door kort op "" te drukken.
Temperatuur instelling Druk op "A" of om de ingestelde temperatuur met 0,5°C te verhogen of te verlagen.
Temperatuurregelmodus Druk kort op "M" om te schakelen tussen de handmatige modus en de automatische modus. <ul style="list-style-type: none"> • Handmatige modus: De temperatuur wordt geregeld in overeenstemming met de huidige temperatuur die is ingesteld via ", of 1. Deze "▲" blijft "▼" geactiveerd tot de volgende handmatige wijziging. • Auto-modus; De temperatuur wordt geregeld volgens het ingestelde verwarmingsprofiel. Handmatige wijzigingen worden geactiveerd tot het volgende punt waarop het profiel verandert (" wordt weergegeven op het scherm). Daarna wordt het gedefinieerde verwarmingsprofiel opnieuw geactiveerd.
Kind-Hock <ul style="list-style-type: none"> • Houd "3 seconden "▲" + "▼" kinderbeveiliging te activeren, de thermostaat ingedrukt om de • Houd beide toetsen nogmaals ingedrukt om het kinderslot uit te schakelen.

Wekelijkse programmeringsinstelling

Voor weekdays en weekends kunnen tot 6 verwarmingsgebeurtenissen met individuele temperatuurinstellingen worden opgeslagen met de thermostaat. Houd "M" 3 seconden ingedrukt om

Voer de wekelijkse programmeringsinstellingen in en pas deze als volgt aan:

- Kies het gewijzigde item door op "M" te drukken en stel de weekday, klok en temperatuur in door op "of" te drukken. "▲" Bevestig "▼" ten slotte door kort op "" te drukken.

Evenementen	Symbolen	Tijd		Temperatuur		
		Standaardwaarde	Bewerken	Standaardwaarde	Bewerken	
Weekdays	1		06:00 uur	Druk op "▲" of "▼"	20 °C	Druk op "▲" of "▼"
	2		08:00 uur		15 °C	
	3		11:30 uur		15 °C	
	4		12:30 uur		15 °C	
	5		17:00 uur		22 °C	
	6		22:00 uur		15 °C	
Weekends	1		08:00 uur	20 °C		
	2		22:00 uur	15 °C		

Netwerkconfiguratie (alleen Wi-Fi-versie)

Houd terwijl het apparaat is uitgeschakeld "" 3 seconden ingedrukt om de netwerkconfiguratie te openen en de thermostaat toe te voegen aan de Tuya Smart/Smart Life APP.

Herinnering voor laag vermogen

Wanneer het batterijvermogen minder dan 20% bedraagt, knippert het batterijvermogenpictogram. Het is raadzaam om de batterij zo snel mogelijk voor gebruik te vervangen.

*Let op: Als het apparaat niet reageert wanneer u het bedient, is het mogelijk bezig met een update van APP. Wacht geduldig tot de update is voltooid. ② Alle bewerkingen reageren alleen als het scherm verlicht is.

◀ Geavanceerde instelling

*** Meestal voor professionele technici**

Druk tijdens het uitschakelen 3 seconden op "M" om de geavanceerde instellingenmodus te openen en druk vervolgens nogmaals op "M" om naar de volgende modus te gaan. Druk op  op te slaan en af te sluiten de geavanceerde instellingenmodus. " om

Code	Betekenis	"▲" of "▼"	Standaardwaarde
1ADJ	Temp. kalibratie	-9,9~9,9°C	0°C
4DIF	Schakel afwijking	0,5 tot 10°C	0,5°C
5LTP	Bescherming tegen vorst	AAN: vorstbeveiliging aan UIT: vorstbeveiliging uit	UIT
6PRG	Wekelijkse programmeringsinstelling	12345: 5+2 weken modus 123456: 6+1 weekmodus 1234567:7+0 weekmodus	12345
7RLE	Type relaisuitgang	00: Relais is normaal open 01: Relais is normaal gesloten	00
9HIT	Temp. bovengrens	5~95°C	50°C
AFAC	Fabrieksinstellingen herstellen	Houd "3 seconden ingedrukt"	/



◆ Spraakbesturing (alleen wifi-versie)

Nadat u de luidspreker hebt gewekt, kunt u zeggen:

Amazon Alexa: Alexa,

- * Open de VERWARMING
- * Sluit de VERWARMING.
- * Zet de VERWARMING kouder.
- * Zet de VERWARMING warmer.
- * Op welke temperatuur staat de VERWARMING ingesteld?
- * Zet de VERWARMING op automatisch.
- * Zet de VERWARMING op eco.

Google Assistent: Oké Google,

- * Open de VERWARMING.
- * Sluit de VERWARMING.
- * Zet de VERWARMING op 26 graden.
- * Verlaag de VERWARMING met 1 graad.
- * Zet de VERWARMING 1 graad hoger.
- * Zet de VERWARMING op automatisch.
- * Zet de VERWARMING op eco.

***Aandacht:**

'HEATER' is de naam van het apparaat, u kunt het ook zelf een naam geven. De temperatuureenheid van de thermostaat en de slimme speaker moeten identiek zijn.

Heeft u nog vragen? E-mail ons: info@jadrimex.com