

STEMPELKLOK

GEBRUIKERSHANDLEIDING PL2680 / JM-220D



JADRIMEX

Nieuwelaan 46, b5

1853 GRIMBERGEN (België)

Telefoon: 0032 (0) 2 2720550

JADRIMEX

Spijksedijk 12

4207 GN GORINCHEM (Nederland)

Telefoon: 0031 (0) 30 2205901 / 0031 (0) 6 21258270

info@jadrimex.com

www.jadrimex.com

(1) Specificaties:

1. Stroomvoorziening	100, 110, 200, 220, 230 V AC (zoals aangegeven), 50/60 Hz, éénfase.
2. Stroomverbruik	Normaal 2W (MAX 30W)
3. Standaardtijdsignaal	Kwarts oscillatie
4. Tijdnauwkeurigheid	± 3 seconden per week
5. Beveiliging bij stroomuitval	Volledige werking van alle functies na stroomuitval en geheugenback-up voor de daaropvolgende 36 maanden.
6. Gebruik omgeving	Temperatuur: 0°C - 40°C Luchtvochtigheid: 40% - 80% (zonder condensatie)
7. Buitenafmetingen	190 mm (B) x 210 mm (H) x 130 mm (D)
8. Gewicht	Ongeveer 3 kg.
9. Standaardtijdkaart	86 mm (B) x 186 mm (H) (halfmaandelijks)
10. Accessoires	Gebruiksaanwijzing 1 exemplaar Zekeringen 2 stuks Sleutels 2 stuks Stofkap 1 st

(2)Kenmerken

1. Geprogrammeerde controle van werkuren

Optioneel kunnen de druklijn, 2-kleurenlentschakeling, IN/UIT-positie, interne melodie en extern tijdsignaal in 78 stappen worden ingesteld.

2. Wekelijks programma

De dag van de week kan in weken worden geprogrammeerd.

3. Automatische aanpassing aan het einde van de maand

De aanpassing aan het einde van de maand wordt automatisch uitgevoerd, ongeacht oneven en zelfs maanden of gewone of schrikkeljaren, als het geprogrammeerd is.

4. Tijdsignaalfunctie

De duur van het tijdsignaal kan worden ingesteld van 0 tot 99 seconden.

5. IN/OUT-functie

De IN/OUT-afstand kan worden ingesteld door elektronische programmering.

6. Beveiliging bij stroomuitval (van toepassing op modellen met back-upbatterij)

(1) De Ni-Cd-batterij zorgt ervoor dat het apparaat ook na een stroomstoring nog volledig kan blijven printen.

(2) Wanneer de batterijspanning te laag wordt om de tijd te kunnen afdrukken, gaat het LCD-scherm uit. Zowel de tijd als de programma's worden ongeveer 36 maanden bewaard door een lithiumbatterij.

(3) Nadat de stroomvoorziening is hersteld, zal de tijdregistratie automatisch verdergaan tot op heden.

7. Tijdweergave

(1) De weergave van digitale series is een groot, gemakkelijk af te lezen LCD. Het toont datum, AM/PM (indien ingesteld op het 12-uurssysteem), tijd, dag van de week en andere codes.

(2) De weergave van analoge series maakt gebruik van aanwijzers en een klein LCD-scherm voor weergave functies.

8. Speciale functies (buitenlandse specificaties)

Zomertijdregeling en automatische maandafsluiting door een speciale kalender beschikbaar zijn.

ÿFuncties variëren per model. Zie de tabel met functies per model op de vorige pagina.

ÿSpecificaties en functies kunnen zonder voorafgaande kennisgeving worden gewijzigd ter verbetering.

2. PREPARATION

(1) Structure of time recorder

1) Name of Exterior Parts

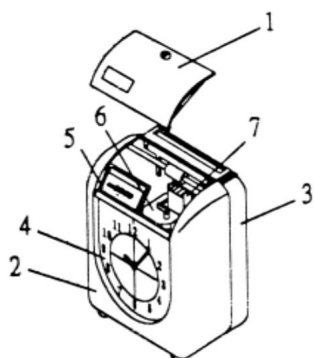

Analog series

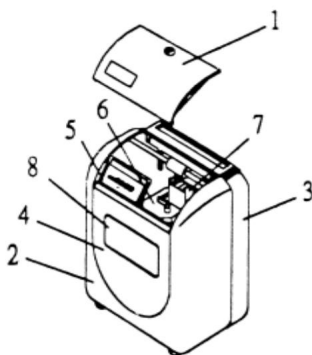

Digital series

- 1 Lid
- 2 Housing (front)
- 3 Back cover
- 4 Face clock

- 5 Small LCD
- 6 Ribbon cartridge
- 7 Print head
- 8 Large LCD

2) Battery Switch (applicable for back-up battery models)

- a. Lie down the time recorder.
- b. Turn the switch to "ON" position before installation.

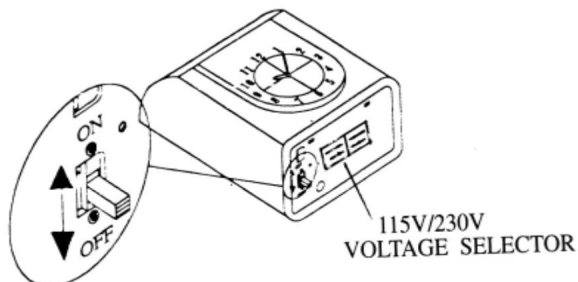

(1) Installatie

Energiebron:

- 1) Gebruik een stroombron met een stabiele spanning.
- 2) Gebruik een stroombron die onafhankelijk is van andere apparatuur.

Installatie:

Plaats de recorder op een standaard van 75 tot 80 cm hoog.

Vermijd het installeren van de machine op een van de volgende plaatsen: 1)

Plaatsen waar deze kan worden blootgesteld aan directe zonnestralen of hoge temperatuur, zoals een verwarming.

- 2) Plaatsen waar de temperatuur extreem hoog is.
- 3) Plaatsen waar het product blootgesteld kan worden aan regenwater of een hoge luchtvochtigheid, waardoor condensatie kan ontstaan.

(3) Muurmontage 1)





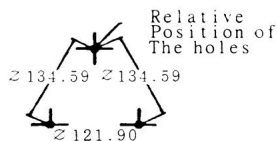
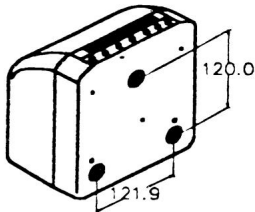



Plaats 3 schroeven ongeveer 95 cm tot 125 cm boven de vloer.

- 2) Haak het apparaat vast aan de schroeven door de gaten op de achterklep, zoals weergegeven in de afbeelding.



3. INSTELLING

Open het deksel met de stroom aan om de programmastatus in te voeren en gebruik de knoppen op het bedieningspaneel om het programma in te stellen. De functies van elke knop worden hieronder weergegeven:

								
PRO	IN MORNING	OUT MORNING	IN AFTERNOON	OUT AFTERNOON	IN OVERTIME	OUT OVERTIME	+	-
P1	YR/MO/DT	TD/HR/MN	IMPRINT	SUMMER	PAYEND			
P2	DAY CH	LENGTH	BUZZER	RIBBON	I/O	ENTER		
P3	WEEKLY	H.L. ADJ.	SYNC	SEC.ZERO	V.L. ADJ.			

PRO: Druk op de "PRO"-knop om de programmagroep te selecteren. In P1-status,

Druk op "PRO" om naar de P2-status te gaan, druk nogmaals op "PRO" om naar de P3-status te gaan.

CL: Druk tegelijkertijd op de + en - knop om het bestaande programma te annuleren inhoud.

(1) Instellen van jaar, maand en datum

Voorbeeld: Verander 14 oktober 1999 (donderdag) naar 22 november 1999 (maandag)

1) Open het deksel, op het LCD-scherm wordt P1 weergegeven.



2) Druk op de F1-knop.



3) Druk op de + of - knop om het jaar te veranderen naar 99 en druk op de "E" knop. Als het niet nodig is om het jaar te veranderen, druk dan op de "E"-knop.

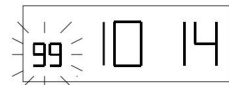

4) Druk op de + of - knop om de maand tot 11 en druk op de "E"-knop. Als het niet nodig is om de maand te veranderen, druk dan op de "E"-knop.

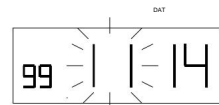

- 5) Druk op de + of - knop om de datum te wijzigen naar 22 en druk op de "E"-knop. Als dit niet het geval is nodig om de datum te wijzigen, druk op de "E"-knop.

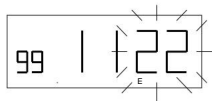

- 6) Druk op de knop + of - om de dag te wijzigen van de week naar MO en druk op de "E"-knop. Als het niet nodig is om de dag van de week te wijzigen, drukt u op de knop "E".



- 7) Het LCD-scherm gaat uit, de instelling is voltooid. Sluit het deksel. Als Indien nodig kunnen andere instellingen worden uitgevoerd voordat u het deksel sluit.

(2) Instelling van het tijdsysteem, uur en minuut

Voorbeeld: Wijzig 15:14 PM, 24-uurs weergave naar 10:30 AM, 24-uurs weergave.

- 1) Open het deksel, het LCD-scherm geeft P1 weer



- 2) Druk op de F2-knop



- 3) Druk op de + of - knop om het uur te wijzigen systeem naar 24 en druk op de "E"-knop. Als het is niet nodig om het tijdsysteem te veranderen, Druk op de "E"-knop.



- 4) Druk op de + of - knop om het uur te wijzigen 10 en druk op de "E"-knop. Als het niet nodig is Om het uur te wijzigen, drukt u op de "E"-knop.

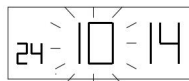

- 5) Druk op de + of - knop om de minuten te wijzigen tot 30 en druk op de "E"-knop. Als het niet Om de minuten te wijzigen, drukt u op de knop "E".

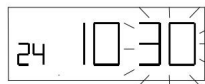

6) Het LCD-scherm gaat uit, de instelling is voltooid. Sluit het deksel. Indien nodig kunnen andere instellingen worden uitgevoerd voordat het deksel wordt gesloten.

(3) Instelling afdruk:

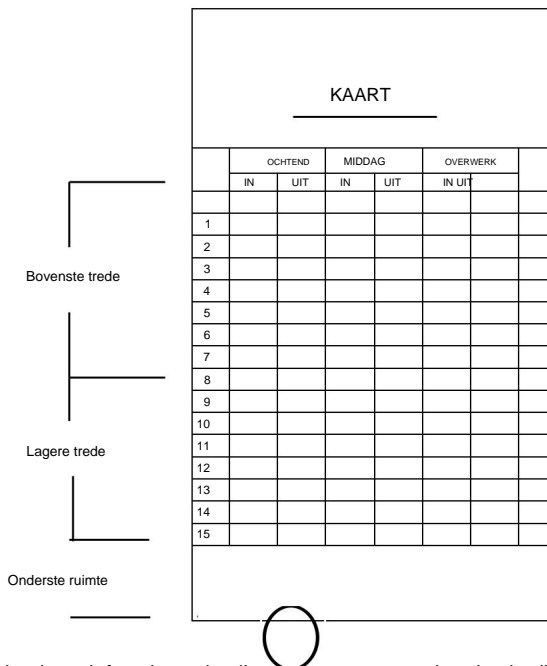

De oppervlakedetectiefunctie werkt alleen als u onze standaard gebruikt

kaart (01 maandelijkse betaalkaarten) of een equivalent met een oppervlakedetectie uitgesneden.

1) Het kaarttype kan worden geselecteerd van 01-10 de modus die van toepassing is op de kaart die u gebruikt.

Kaarttype

Waarde

Maandelijkse betaling (kaartoppervlakedetectie operationeel) 01 (pitch 6mm)

Maandelijkse betaling (kaartoppervlakedetectie niet operationeel) 02 (pitch 6mm)

Wekelijkse betaling (onderste ruimte 23mm) 03 (steek 6mm)

Wekelijkse betaling (bodemruimte 35 mm) 04 (steek 6 mm)

Wekelijkse betaling (bodemruimte 70 mm) 05 (steek 7 mm)

Wekelijkse betaling (bodemruimte 23 mm) (verticaal) 06 (steek 6 mm)

Wekelijks loon (bodemuimte 35 mm) (verticaal)	07 (steek 6mm)
Wekelijkse betaling (onderste ruimte 70 mm) (verticaal) ÿ	08 (steek 7mm)
Speciale kaart (onderste ruimte 23 mm) (verticaal)	09 (steek 6mm)
Maandelijks volledig afdrukken (bodemuimte 5 mm)	10 (steek 5 mm)
Maandelijks salaris (bodemuimte 23 mm)	11 (steek 6,1 mm)
Bovenste trede tweewekelijkse betaling (onderste ruimte 23 mm)	12 (steek 7mm)
Lagere trede tweewekelijkse betaling (onderste ruimte 23 mm)	13 (steek 7mm)
Bovenste trede tweewekelijkse betaling (onderste ruimte 35 mm)	14 (steek 7mm)
Lagere trede tweewekelijkse betaling (onderste ruimte 35 mm)	15 (steek 7mm)
Wekelijks loon (onderste ruimte 23 mm)	16 (steek 7mm)
Wekelijks loon (onderste ruimte 23 mm)	17 (steek 7mm)

ÿZie P.21 Speciale kaart instellen.

2) Minutenindicatie kan worden geselecteerd van 01-04

Minuut indicatie	Waarde
Minuut	01
1/100 uur A 1/100	02
uur B 1/10 uur A	03
	04

1/60 uur	00	01	02	03	04	05	06	07	08	09	~	29	30	31	32	33	34	35	~	54	55	56	57	58	59			
1/100 Uur A	00	02	03	05	07	08	10	12	13	15	~	48	50	52	53	55	57	58	~	90	92	93	95	97	98			
1/100 Uur B	00	00	00	05	05	10	10	10	15	~	45	50	50	50	55	55	55	~	90	90	90	95	95	95				
1/10 uur	00	00	00	00	01	01	01	01	01	~	04	05	05	05	05	05	05	~	09	09	09	09	09	09				

3) Indicatie van de dag van de week

Afdruk van de dag van de week	Waarde	Voorbeeld
Geen indicatie	00	Leeg
Datum	01	01, 02, ~31.
Engels	02	ZO, MO, ~ZA.
Italiaans	03	DO, LU, ~SA.
Duits	04	ZO, MO, ~ZA
Frans	05	DI,LU, ~SA.
Spaans	06	DO,LU, ~SA.
Japanse	07	ÿÿ, ~ÿ.
Nummer	08	D7, D1, D2, ~ D6.

4) Voorbeeld

De beginwaarde van het kaarttype en de opdruk is 02 01 01, de maandelijkse betaalkaart met kaartoppervlakdetectie is niet operationeel, de minuten worden weergegeven in minuten en de dag van de week wordt weergegeven in datum.

Om over te schakelen naar een lagere wekelijkse betaling (onderste ruimte 35 mm), minuut indicatie in minuten en dag van de week indicatie in het Engels, voer het volgende uit:

- a. Open het deksel, op het LCD-scherm wordt P1 weergegeven.



- b. Druk op de F3-knop.

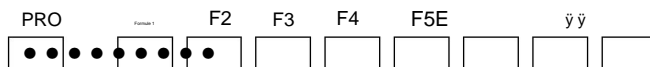

- c. Druk op de + of - knop om het kaarttype te wijzigen en druk op de "E" knop. Als het niet nodig om het type te wijzigen, druk op de "E"-knop.

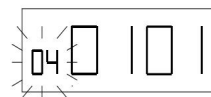

- d. Druk op de + of - knop om de minutenaanduiding te wijzigen en druk op de "E" knop. Als dit niet het geval is Om dit te wijzigen, drukt u op de "E"-knop.

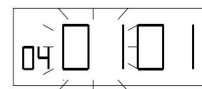

- e. Druk op de + of - knop om de dag van de week te wijzigen en druk op de "E" knop. Als het niet nodig is om het te veranderen, Druk op de "E"-knop.

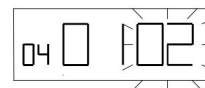

- f. Het LCD-scherm gaat uit, de instelling is voltooid. Sluit het deksel. Indien nodig, Andere instellingen kunnen worden uitgevoerd voordat u het deksel sluit.

(4) Zomertijd instellen

Om de zomertijd in te stellen, zijn er 2 opties. Optie 1: op datum, optie 2: op weekbasis. Elke optie heeft 2 programma's die tegelijkertijd moeten worden ingesteld.

Stel programma 1 in om de zomertijd te starten, programma 2 om de zomertijd te beëindigen.

Voorbeeld 1: (Optie 1: op datum)

Startdatum en -tijd: 1 april, 02:00 Einddatum en

-tijd: 1 oktober, 02:00

Om 02:00 uur op de eerste dag van de zomertijd gaat de klok automatisch krijgt een uur voorsprong en geeft nu 03:00 uur aan.

Als het 02:00 uur 's nachts is op de laatste dag van de zomertijd, verliest het één uur en terug naar 01:00 uur.

- a. Open het deksel, op het LCD-scherm wordt P1 weergegeven.



- b. Druk op de F4-knop.



- c. Druk op de + of - knop om optie 1 te wijzigen,
en druk op de "E"-knop.

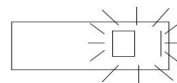

- d. Druk op de + of - knop om het uur te wijzigen
naar 2 en druk op de "E"-knop. Als dit niet het geval is
Om dit te wijzigen, drukt u op de "E"-knop.



- e. Druk op de + of - knop om de maand te veranderen naar 04
(april) en druk op de "E" knop. Als het niet nodig is om het
te veranderen, druk dan op de
"E"-knop.

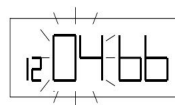

- f. Druk op de + of - knop om de dag te wijzigen
naar 01 en druk op de "E"-knop. Als dit niet het geval is
Om dit te wijzigen, drukt u op de "E"-knop.

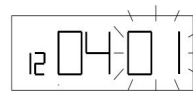

- g. Het LCD-scherm geeft het weergegeven beeld weer en de
instelling van de einddatum begint.



- f. Druk op de + of - knop om de dag te wijzigen
naar 01 en druk op de "E"-knop. Als het niet nodig is
om het te veranderen, druk dan op de "E"-knop.

- h. Volg de bovenstaande procedures vanaf stap (d) om de einddatum van de zomertijd in te
stellen.

- i. Het LCD-scherm gaat uit, de instelling is voltooid. Sluit het deksel. Indien nodig,
Andere instellingen kunnen worden uitgevoerd voordat u het deksel sluit.

Voorbeeld 2: (Optie 2: wekelijks)

Startdatum en -tijd: 2004/3/28 ZO

Einddatum en -tijd: 2004/9/26 ZO

Als u dit zoals hierboven instelt, onthoudt het apparaat de startdatum als de laatste Zondag van maart en einddatum als laatste zondag van oktober.

Zodra de instelling is ingesteld, werkt het apparaat de instelling elk jaar automatisch bij daarna. Er is geen verdere handmatige instelling nodig.

Om 02:00 uur op de eerste dag van de zomertijd gaat de klok automatisch krijgt een uur voorsprong en geeft nu 03:00 uur aan.

Als het 03:00 uur 's nachts is op de laatste dag van de zomertijd, verliest het één uur en terug naar 01:00 uur.

- a. Open het deksel, op het LCD-scherm wordt P1 weergegeven.



- b. Druk op de F4-knop.



- c. Druk op de + of - knop om optie 2 te wijzigen en druk op de "E" knop.

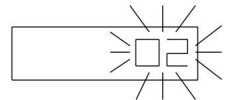

- d. Druk op de + of - knop om het jaar te wijzigen naar 04 en druk op de "E"-knop. Als het niet nodig is om het te veranderen, druk dan op de "E"-knop.



- e. Druk op de + of - knop om de maand te veranderen naar 03 (mei) en druk op de "E" knop. Als het niet nodig is om het te veranderen, druk dan op de "E"-knop.

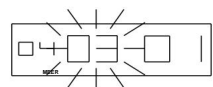

- f. Druk op de + of - knop om de dag te wijzigen tot 28 en druk op de "E"-knop. Als het niet nodig is om het te veranderen, druk dan op de "E"-knop. En dan knippert de "SU", druk op "E" knop opnieuw. De begindatum van de zomertijd is ingesteld.

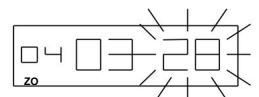

g. Het LCD-scherm zal weergeven zoals afgebeeld en de Het instellen van de einddatum start.

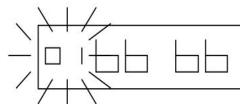

h. Volg de bovenstaande procedures vanaf stap (d) om de einddatum van de zomertijd vast te stellen.

(5) Wijziging van de einddatum van de betaalperiode

De beginwaarde van de einddatum van de betaling is 31.01 FR, de einddatum van de maandelijkse betaling is 31, de einddatum van de wekelijkse betaling is vrijdag en de eerste rij is leeg rij.

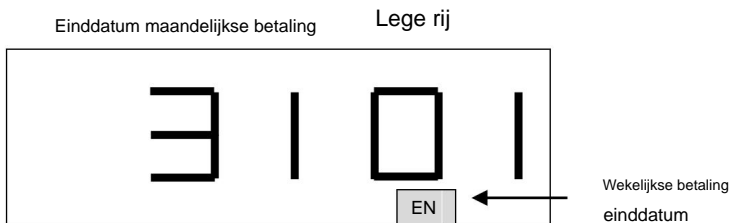

KAART

	OCHTEND		MIDDAG		OVERWERK	
	IN	UIT	IN	UIT	IN	UIT
1e rij						
2						
3						
4						
5						
6						
7						
8						
9 10						
11						
12						
13						
14						
15						
16e rij						

Kaart oppervlak

KAART

	OCHTEND		MIDDAG		OVERWERK	
	IN	UIT	IN	UIT	IN	UIT
16						
17						
18						
19						
20						
21						
22						
23						
24						
25						
26						
27						
28						
29						
30						
31						
32e rij						

Kaart achterkant

1) Wijziging einddatum betaling (maandelijkse betaling)
 Een lege rij betekent dat er een rij leeg is gelaten van de 32 rijen op de

oppervlak en achterkant van een tijdkaart. Afdrukpositie van betaaleinde datum staat één rij boven de lege rij.

Voorbeeld: Wijzig de einddatum van de betaling in 20e en de lege rij in 16e rij, voer dan het volgende uit:

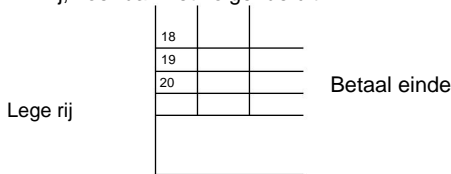

a. Open het deksel, op het LCD-scherm wordt P1 weergegeven.



b. Druk op de F5-knop.



c. Druk op de + of - knop om de betaling te wijzigen einddatum in op 20 en druk op de "E"-knop.

Als het niet nodig is om het te wijzigen, druk dan op de "E"-knop.

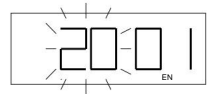

d. Druk op de knop + of - om de lege ruimte te wijzigen rij naar 16 en druk op de "E"-knop. Als het het is niet nodig om het te veranderen, druk op de "E"-knop.

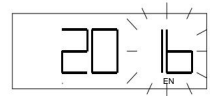

e. De dag van de week zal knipperen. Druk op de "E" knop, het LCD gaat uit, de instelling is voltooid. Sluit het deksel. Indien nodig, andere instellingen kunnen worden uitgevoerd vóór het sluiten het deksel.



2) Wijziging van de einddatum van de betaling (wekelijkse betaling)

Het afdrukformaat van de wekelijkse kaart heeft twee stijlen: horizontaal en verticaal. De einddatum van de betaling voor de horizontale stijlkaart wordt ingesteld op de laatste rij van de tijdkaart. Terwijl de verticale stijlkaart geen afdruk heeft voor de einddatum van de betaling.

Voorbeeld: Wijzig de einddatum van de betaling naar zondag, voer de volgende stappen uit: volgend:

a. Open het deksel, op het LCD-scherm wordt P1 weergegeven.



b. Druk op de F5-knop.



c. Druk twee keer op de "E"-knop, de dag van de week knippert. Druk op de + of - knop om de dag van de week te wijzigen naar SU en druk op de "E"-knop.

Het LCD-scherm gaat uit en de instelling is voltooid.

Sluit het deksel. Indien nodig, andere instellingen

kan worden uitgevoerd voordat het deksel wordt gesloten.



ÿ Raadpleeg de afdrুকinstellingen voor de wekelijkse selectie van de betaalkaart.

Horizontale weekkaart

De laatste dag van de uitbetaling is zondag

NEE. _____						
NAAM _____						
	OCHTEND		MIDDAG		OVERWERK	
	IN	UIT	IN	UIT	IN	UIT
MEER						
TU						
WIJ						
E						
EN						
ZA						
ZO						

Verticale weekkaart

De laatste dag van de uitbetaling is zondag

NEE. _____						
NAAM _____						
	MA	DI	WO	DO	VRU	ZAT
IN						
UIT						
IN						
UIT						
IN						
UIT						

(6) Dagtijdverandering

De beginwaarde voor de dag-/tijdwijziging is ingesteld op 00 00. De afdrুকregel wordt gewijzigd op 00:00.

Voorbeeld: Stel de dag- en tijdwijziging in op 03:30 uur. Voer de volgende handelingen uit:

1) Open het deksel, op het LCD-scherm wordt P1 weergegeven.



2) Druk op de PRO-knop, op het LCD-scherm wordt P2 weergegeven.



3) Druk op de F1-knop en gebruik de + of - knop om het uur van de dag te veranderen naar 03 en druk op de "E"-knop. Als het niet nodig is Om dit te wijzigen, drukt u op de "E"-knop.

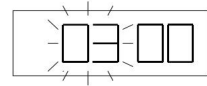

4) Druk op de + of - knop om de minuut van de dag veranderen naar 30 en druk op de "E"-knop. Als het niet nodig is Om dit te wijzigen, drukt u op de "E"-knop.

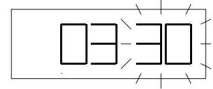

(7) Veranderen van de lengte van het tijdsignaal

De beginwaarde van de tijdsignaal lengte is ingesteld op 05. De lengte van het tijdsignaal is 5 seconden.

Voorbeeld: Wijzig de beginwaarde naar 10 seconden en voer de volgende handelingen uit:

a. Open het deksel, op het LCD-scherm wordt P1 weergegeven.



b. Druk op de PRO-knop, het LCD geeft P2 weer.



c. Druk op de F2-knop en gebruik de + of - knop om de seconden te veranderen naar 10 en druk op de "E"-knop. Het LCD-scherm gaat uit, de instelling is voltooid. Sluit het deksel. Indien nodig,



Andere instellingen kunnen worden uitgevoerd voordat u het deksel sluit.

(8) Tijdsignaal instellen

Er kunnen in totaal 42 programma's worden ingesteld en op elk gewenst moment worden bediend

tijd of op een willekeurige dag van de week.

Voorbeeld: Stel een tijdsignaal in om 8:00 uur van maandag tot en met vrijdag en om 05:00 PM, elke dag van de week. Voer het volgende uit:

1) Open het deksel, op het LCD-scherm wordt P1 weergegeven.



2) Druk op de PRO-knop, op het LCD-scherm wordt P2 weergegeven.



3) Druk op de F3-knop en gebruik de + of - knop om het uur te veranderen naar 08 en druk op de "E" knop. Als het niet nodig is om het te veranderen, Druk op de "E"-knop.

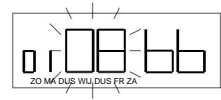

4) Druk op de + of - knop om de minuut naar 00 en druk op de "E"-knop. Als het hoeft u dit niet te wijzigen, druk dan op de "E"-knop.

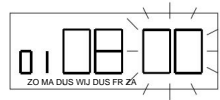

5) De dag van de weekweergave SU knippert, druk dan op de "E" knop om te registreren de instelling. Wanneer het volgende programma nummer 02 66 66 verschijnt, de registratie is voltooid.



6) Druk op de + of - knop om de Stel het uur in op 17 en druk op de "E"-knop. Als het niet nodig is om het te veranderen, Druk op de "E"-knop.

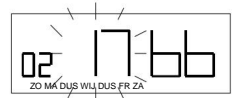

7) Druk op de + of - knop om de minuut naar 00 en druk op de "E"-knop. Als het niet nodig is om het te veranderen, Druk op de "E"-knop.

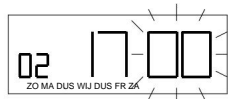

8) De dag van de weekweergave SU knippert, druk op de + knop om de dag toe te voegen die tijd

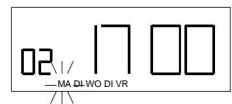

Het signaal klinkt en druk op de -knop om

annuleer het tijdsignaal. Om te registreren

Om de instelling te wijzigen, drukt u op de knop "E".

Wanneer het volgende programmanummer 03 66 66 verschijnt, is de registratie voltooid. Sluit het deksel.

ÿDe tijdsignaalinstelling wijzigen (bevestigen)

- 1) Open het deksel, op het LCD-scherm wordt P1 weergegeven.



- 2) Druk op de PRO-knop, op het LCD-scherm wordt P2 weergegeven.

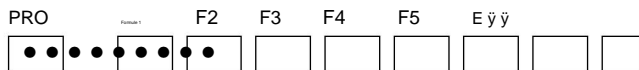

- 3) Druk op de F3-knop, het LCD-scherm geeft de gegevens weer

van groep 1 waar u zojuist bent binnengekomen. Als u

wil je het niet veranderen, druk dan op de F3-knop

om naar groep 2 te gaan. Volg deze procedure

naar de specifieke groep die u wilt wijzigen

(bevestigen). Druk tegelijkertijd op de + en - knop

tijd om de gegevens te verwijderen en de juiste tijd van het signaal in te voeren. Druk op de "E"-knop

om het te registreren. Wanneer het volgende programmanummer verschijnt, is de registratie voltooid.

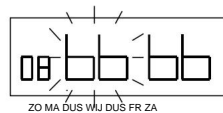

(9) Insteltijd van de lintkleurverandering

Er kunnen in totaal 18 programma's worden ingesteld en op elk gewenst moment worden bediend

of op elke dag van de week. Oneven groepen drukken RODE kleur af, Even groepen

opdruk BLAUWE kleur.

Voorbeeld: ROOD afdrukken om 08:01 (alle dagen van de week) en BLAUWE afdrukken

om 17:00 uur (van maandag tot en met vrijdag). Voer het volgende uit:

- 1) Open het deksel, op het LCD-scherm wordt P1 weergegeven.



2) Druk op de PRO-knop, op het LCD-scherm wordt P2 weergegeven.



3) Druk op de F4-knop en gebruik de + of - knop om het uur te veranderen naar 08 en druk op de "E"-knop. Als het niet nodig is om Wilt u dit wijzigen, druk dan op de "E"-knop.



4) Druk op de + of - knop om de minuut op 01 en druk op de "E"-knop. Als het niet nodig is om het te veranderen, Druk op de "E"-knop.



5) De dag van de weekweergave SU knippert, druk dan op de "E" knop om te registreren de instelling. Wanneer het volgende programmanummer 02 66 66 verschijnt, de registratie is voltooid.



6) Druk op de + of - knop om de Stel het uur in op 17 en druk op de "E"-knop. Als het niet nodig is om het te veranderen, Druk op de "E"-knop.



7) Druk op de + of - knop om de minuut naar 00 en druk op de "E"-knop. Als het niet nodig is om het te veranderen, Druk op de "E"-knop.

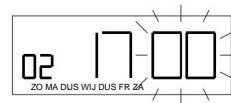

8) De dag van de weekweergave SU knippert, druk op de + knop om de dag toe te voegen dat lint kleurverandering is geschakeld en druk op - knop om de kleurverandering te annuleren. Om de instelling te registreren, drukt u op de "E" knop. Wanneer het volgende programmanummer 03 66 66 verschijnt, is de registratie voltooid. Sluit het deksel.



ÿDe instelling voor de kleurverandering van het lint wijzigen (bevestigen)

1) Open het deksel, op het LCD-scherm wordt P1 weergegeven.



2) Druk op de PRO-knop, op het LCD-scherm wordt P2 weergegeven.

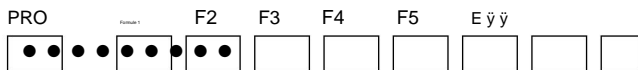

3) Druk op de F4-knop, het LCD-scherm geeft de gegevens weer van groep 1 waar u zojuist bent binnengekomen. Als u wil je het niet veranderen, druk dan op de F4-knop om te verplaatsen naar groep 2. Volg deze procedure voor de specifieke groep die u wilt wijzigen (bevestigen).

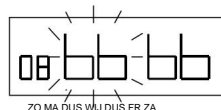

Druk tegelijkertijd op de + en - knop om de gegevens te verwijderen en voer de juiste tijd voor kleurverandering in. Druk op de "E" knop om het te registreren. Zodra het volgende programmanummer verschijnt, is de registratie voltooid.

(10) Instellen van de tijd van de IN/OUT auto-shift positie

Er kunnen in totaal 18 programma's worden ingesteld en op elk gewenst moment worden bediend of op elke dag van de week.

De positiecode moet worden ingevoerd voordat de tijd van auto-shift wordt ingevoerd. De positiecode zoals hieronder:

11 Ochtend	IN	12 Ochtend	UIT
13 Middag	IN	14 Middag	UIT
15 Overuren	IN	16 Overuren	UIT

Voorbeeld: Ochtend IN 07:00 (elke dag)

Middag UIT 16:00 uur (van maandag tot vrijdag)

1) Open het deksel, op het LCD-scherm wordt P1 weergegeven.



2) Druk op de PRO-knop, op het LCD-scherm wordt P2 weergegeven.

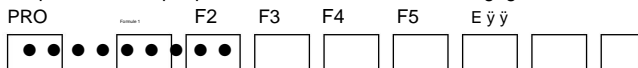

3) Druk op de F5-knop en gebruik de + of - knop om de positiecode te veranderen naar 11 en druk op de "E"-knop. Als het niet nodig is om



Wilt u dit wijzigen, druk dan op de "E"-knop.

- 4) Druk op de + of - knop om het uur te wijzigen naar 07 en druk op de "E" knop.

Als het niet nodig is om dit te wijzigen, druk dan op de "E"-knop.



- 5) Druk op de + of - knop om de minuten te wijzigen naar 00 en druk op de "E" knop.

Als het niet nodig is om dit te wijzigen, druk dan op de "E"-knop.

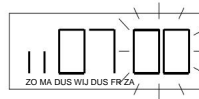

- 6) De dag van de week SU knippert, druk vervolgens op de "E"-knop om de instelling te registreren. Wanneer het volgende programmanummer 12 66 66 verschijnt, is de registratie voltooid.

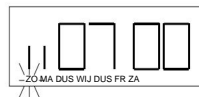

- 7) Druk op de knop + of - om de positiecode te wijzigen naar 14 en druk op de knop "E".



- 8) Druk op de + of - knop om het uur te wijzigen naar 16 en druk op de "E" knop.

Als het niet nodig is om dit te wijzigen, druk dan op de "E"-knop.



- 9) Druk op de + of - knop om de minuten te wijzigen naar 00 en druk op de "E" knop.

Als het niet nodig is om dit te wijzigen, druk dan op de "E"-knop.

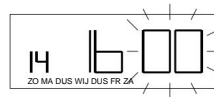

- 10) De dag van de week SU knippert. Druk op de + knop om de dag toe te voegen waarop de automatische schakeling actief is en druk op de - knop om deze functie te annuleren. Om de instelling te registreren, drukt u op de knop "E". Wanneer het volgende programmanummer 15 66 66 verschijnt, is de registratie voltooid. Sluit het deksel.



ÿDe tijd van de automatische IN/UIT-schakelpositie wijzigen (bevestigen)

- 1) Open het deksel, op het LCD-scherm wordt P1 weergegeven.



2) Druk op de PRO-knop, op het LCD-scherm wordt P2 weergegeven.

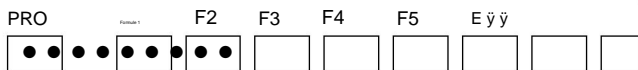

3) Druk op de F5-knop, het LCD-scherm geeft de gegevens weer

van groep 1 waar u zojuist bent binnengekomen. Als u

wil je het niet veranderen, druk dan op de F5-knop

om naar groep 2 te gaan. Volg deze procedure

naar de specifieke groep die u wilt wijzigen (bevestigen). Druk op + en -

Druk tegelijkertijd op de knop om de gegevens te wissen en de juiste tijd voor automatisch schakelen in te voeren.



(11) Instellen van wekelijks afdrucken (SPECIALE KAART)

Totaal 16 programma's kunnen worden ingesteld. Alleen van toepassing op kaarttype 9,

Raadpleeg hoofdstuk 3 Instellingenafdruk voor de selectie van het kaarttype.

De tijdkaart heeft 16 rijen op het oppervlak. De instelling groep 1 imprint

op rij 1, groep 2 afdruk op rij 2 enzovoort.

Voorbeeld: 08:00 AM-afdruk op rij 1, 01:00 PM-afdruk op rij 8,

Als de laatste betaaldag zondag is, voer dan het volgende uit:

1) Open het deksel, op het LCD-scherm wordt P1 weergegeven.



2) Druk tweemaal op de PRO-knop, op het LCD-scherm wordt P3 weergegeven.

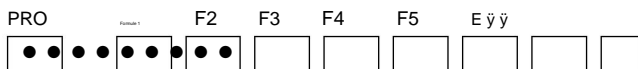

4) Druk op de F1-knop en gebruik de + of - knop om

Verander het uur naar 08 en druk op de "E"-knop.

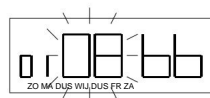

Als het niet nodig is om dit te wijzigen, druk dan op de "E"-knop.

4) Druk op de + of - knop om de

minuut naar 00 en druk op de "E"-knop.

Als het niet nodig is om het te veranderen,



Druk op de "E"-knop.

- 5) De dag van de week SU knippert, druk op de + knop om de dag toe te voegen die operationeel is en druk op de - knop om deze handeling te annuleren. Om de instelling te registreren, druk op de "E" knop om het volgende programma te openen.



- 6) Druk herhaaldelijk op de F1-knop om groep 8 te selecteren en gebruik de + of - knop om het uur te wijzigen naar 13 en druk vervolgens op de "E"-knop. Als het niet nodig is om het te wijzigen, druk dan op de "E"-knop.



- 7) Druk op de + of - knop om de minuten te wijzigen naar 00 en druk op de "E" knop. Als het niet nodig is om dit te wijzigen, druk dan op de "E"-knop.

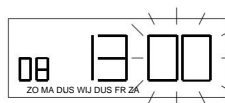

- 8) De dag van de week SU knippert, druk op de + knop om de dag toe te voegen die operationeel is en druk op de - knop om deze handeling te annuleren. Om de instelling te registreren, druk op de "E" knop om het volgende programma te openen.



ÿDe instelling wijzigen (bevestigen)

Voer stap 1 en stap 2 uit en druk op de F1-knop om de specifieke groep te selecteren die u wilt wijzigen (bevestigen). Voer vervolgens de procedure uit vanaf stap 3 om de tijd te wijzigen.

Lagere wekelijkse uitbetalingsschaal, de dag waarop de uitbetaling eindigt, is zondag.

Bodemruimte 23mm.

ÿ ÿ ÿ											

		ÿÿÿ ÿÿÿ ÿÿÿ									
ÿ											

ÿ									
ÿ									
ÿ									
ÿ									
ÿ									
ÿ									
ÿ									
ÿ									
ÿÿ									
ÿÿ									
ÿÿ									
ÿÿ									
ÿÿ									
ÿÿ									
ÿÿ									
ÿÿ									

23mm

4. SPECIALE FUNCTIES:

1) Synchronieën: Druk op de "PRO"-knop om P3 te openen en druk vervolgens op F3 knop om de klok één minuut vooruit te zetten en de klok zal beginnen bij 00 seconden. Elke keer dat de F3-knop wordt ingedrukt, zal de klok één minuut vooruit gaan.

2) Tweede reset: Druk op de "PRO"-knop om P3 te openen en druk vervolgens op de F4-knop om de secondentelling te stoppen. De klok start dan automatisch vanaf 00 seconden.

3) Horizontale aanpassing: Als de afdruk niet in het midden van de kolom staat, voer dan het volgende uit om deze aan te passen. Druk op de knop "PRO" om de P3-programmeerstatus te openen en druk vervolgens op de knop "F2". Gebruik de knop + of - om naar de gewenste waarde te gaan en druk op de knop "E" om deze te registreren. De beginwaarde is 50.

Verhoog de waarde groter dan 50 om naar rechts te printen. Verlaag de waarde kleiner dan 50 om naar links te printen. Waarde +1 of -1 zal de print aanpassen met 0,125 mm elk.

4) Verticale aanpassing: Als de afdruk niet in het midden van de rij staat, voer dan de volgende stappen uit: om het aan te passen. Druk op de "PRO"-knop om de P3-programmeerstatus te openen en druk vervolgens op de "F5"-knop. Gebruik de + of - knop om naar de gewenste waarde te gaan en druk op de "E"-knop om deze te registreren. De beginwaarde is 50.

Verhoog de waarde groter dan 50 zal omhoog printen. Verlaag de waarde

kleiner dan 50 zal naar beneden afdrucken. Waarde +1 of -1 zal de afdruk aanpassen met 0,5 mm elk.

- 5) RESET-schakelaar: Druk op de SW1-schakelaar op de hoofdprintplaat, alle gegevens worden verwijderd en teruggezet naar de beginwaarde.

5. HOE EEN EXTERNE SIGNAALEENHEID AAN TE SLUITEN

De aansluitdraden van het uitgangstijdsignaal bevinden zich onder de tijdrecorder.
Installeer de externe signaaleenheid volgens de onderstaande tekening.

Indien het stroomverbruik van de buitensirene of bel meer dan 1A bedraagt, wordt u verzocht een extra relais te installeren om de zoemer te regelen.

De stroomvoorziening van de externe sirene of bel moet onafhankelijk zijn.

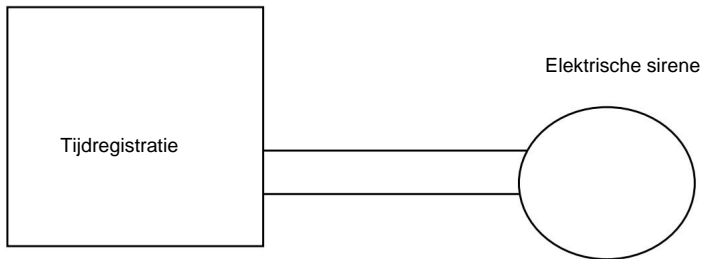
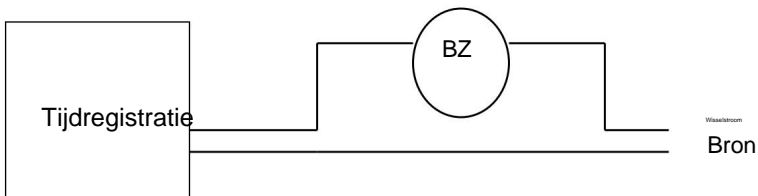

6. REPLACEMENT OF RIBBON CARTRIDGE

- 1) Insert the key into the keyhole.
(figure 1)
- 2) Turn the key clockwise.
(figure 1)
- 3) Remove the lid. (figure 2)
- 4) Hold the cartridge by thumb pressing A, first and middle finger pressing B.
- 5) Pull the cartridge up in the direction C: (figure 3)
- 6) Insert a new cartridge between the print head and the guide plate and turn the knob clockwise.
- 7) Connect the joints in the cartridge with the slots in the ribbon base. Push the cartridge head until it clicks into place.
- 8) Turn the knob clockwise to remove any slackness in the ribbon.
- 9) Connect the hooks in the lid (A, B) with the hooks in the case (C, D). Bring the lid down until it is inserted into place.
(figure 4)
- 10) Insert the key and turn the key counterclockwise.

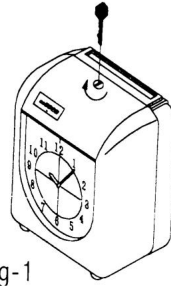

Fig-1

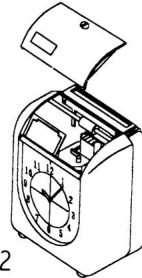

Fig-2

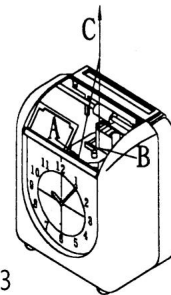

Fig-3

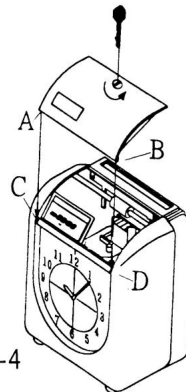

Fig-4

7.HOW TO REMOVE AND INSTALL THE CASE AND BACK COVER

1) Case removing and installation

- a. Open the lid (refer to the figure 1 and 2)
- b. Use a (+) screw driver to remove (A ,B) 2 screws. (figure 5)
- c. Lie down the time recorder.
- d. Use a (-) screw driver to push the plastic joints in the rectangle holes. (figure 6)

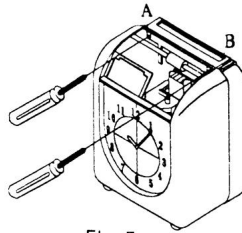

Fig-5

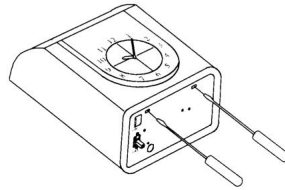

Fig-6

2) Back cover removing

- a. Use a small (-) screw driver to remove the plastic rivet (A). Remove the LCD PC board. (figure 7)
- b. Use a (+) screw driver to remove 2 screws (B).
- c. Turn the time recorder around.
- d. Use a (+) screw driver to remove 2 screws (C, D). (figure 8)
- e. Bring the back cover toward you to remove it.
- f. To install the back cover, follow the above procedures reversibly.

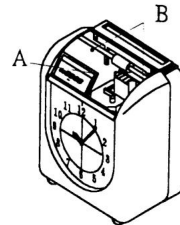

Fig-7

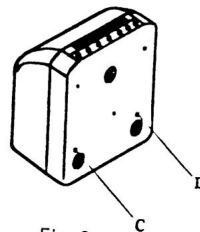

Fig-8

8. PROBLEMEN OPLOSSEN

- 1) De tijdregistratie accepteert geen tijdkaart:
 - a. Stroomstoring, of b. Het netsnoer is losgekoppeld, of c. De tijdkaartsensor is defect, neem dan onmiddellijk contact op met de dealer waar u de tijdrecorder hebt gekocht.
- 2) Er is een lange "piep" te horen zonder dat er wordt afgedrukt: De kaart is achterstevoren geplaatst, plaats de kaart andersom. Als de tijdrecorder niet normaal terugkeert, neem dan contact op met de dealer.
- 3) Onjuiste afdruk: De tijd is verkeerd ingesteld. Stel de tijd opnieuw in.
- 4) De afdrukpositie is verkeerd:

De einddatum van de betaalperiode, etc. is onjuist ingesteld. Stel deze correct in.
- 5) Licht printen:
 - a. Het lint is versleten, vervang de lintcassette. b. De lintcassette is niet correct ingesteld, plaats deze opnieuw.
- 6) De afgedrukte tijd komt niet overeen met de weergegeven tijd op de klok:

Koppel de stroom los en sluit deze opnieuw aan. Als het LCD EC0 weergeeft, is het uurwerk defect. Neem contact op met de dealer.
- 7) De tijdrecorder werkt niet: a. Controleer of de zekering op de printplaat van de voeding is doorgebrand. b. Druk op de RESET-knop op de hoofdprintplaat. Als het niet werkt, neem dan contact op met de dealer.
- 8) Lijst met foutcodes:
 - a. EC0: Fout in de klokbeweging (misschien kloksensor-pc-bord). b. EC1: Fout in de motor (misschien is de horizontale beweging niet soepel). c. EC2: Fout in de motor (misschien is de verticale beweging niet soepel). d. EC3: Fout in de detectiesensor van de tijdkaart (misschien sensoroppervlak vies).

Let op: Onjuiste aansluiting of verwijdering van oplaadbare batterij kan resulteren in brand of explosie. Vervang door Ni-Cd, type J-AA, 900mAH ý 12, snelheid bij 1,2V.

Deze handleiding is met zorg samengesteld. Toch kan er geen rechten aan worden ontleend.

Telf NL: 030 2205901

www.jadrimex.com

Telf BE: 02 2720550

Jadrimex© Kopiëren/dupliceren is zonder toestemming van Jadrimex niet toegestaan