



GEBRUIKERS HANDLEIDING

PROF-IT LINE 2000 Stempelklok



www.jadrimex.com

info@jadrimex.com

1. De details van deze gebruikershandleiding kunnen zonder voorafgaande kennisgeving worden gewijzigd.
2. Deze gebruikershandleiding is met de grootste zorg opgesteld om alle aspecten van het gebruik van de tijdstempel te behandelen.
Als u echter van mening bent dat sommige uitleg ontoereikend, onduidelijk of moeilijk te begrijpen is, aarzel dan niet om contact op te nemen met de dealer of de winkel waar u uw tijdstempel heeft gekocht.
3. Zorg ervoor dat u uw tijdstempel gebruikt nadat u de hardware- en softwarespecificaties en -limieten volledig hebt begrepen.

SPECIFICATIES

- Kloknauwkeurigheid: maandelijkse nauwkeurigheid ± 15 sec. (bij normale temperaturen)
- Kalender: Jaar tot 2099, automatisch aangepast aan schrikkeljaren, maanden van 31 dagen en maanden met dertig of minder dagen, en de dag van de week.
- Afdruksysteem: Dot-matrix.
- Vergoeding voor stroomuitval: drie jaar cumulatieve stroomuitvaluren na de datum van verzending.
- Afdrukken bij stroomuitval: optionele Ni-Cd-batterij, 200 keer printen of 24 uur.
- Tijdprogramma: Extern tijdsignaal

Ingebouwde zoemer Een speciale
markering afdrukken (*)

- Aansluiting van extern tijdsignaal: Geen uitgang van het spanningssignaal.
- Bedrijfsomgeving: Temperatuur: $-5\text{ }^{\circ}\text{C}$ tot $45\text{ }^{\circ}\text{C}$, $23\text{ }^{\circ}\text{F}$ tot $113\text{ }^{\circ}\text{F}$.

Luchtvochtigheid: 20% tot 80%, geen condensatie.

Het apparaat werkt normaal bij temperaturen van $5\text{ }^{\circ}\text{C}$ of lager, maar de printdichtheid, reactie van het LCD-scherm en het aantal prints bij stroomuitval zijn inferieur aan die bij normale temperatuur.

- Afmetingen: 6,14" (B) X 7,36" (H) X 6,85 (D) 156mm
(B) X 187mm (H) X 174mm (D)
- Gewicht: ongeveer 4,6 lbs. (2,1 kg)
- Beoordeling: AC 115VAC 50/60Hz 0.51A

Wisselstroom 230VAC 50/60Hz 0.26A

INHOUDSOPGAVE

1. KENMERKEN	1
2. VOORBEREIDING	2
3. SNELLE EN EENVOUDIGE INSTALLATIE	3
4. OPTIONELE FUNCTIES	4
5. HET TIJDSTEMPEL INSTELLEN	5
6. DE TIJD INSTELLEN	6
7. DE DATUM VASTSTELLEN	7
8. HET 12/24-UURSFORMAAT INSTELLEN	8
9. DE AFDRUKVOLGORDE INSTELLEN	9-10
0. HET AFDRUKPATROON INSTELLEN	11-12
11. DE VOORGEPROGRAMMEERDE OPMERKINGEN INSTELLEN	13
12. DE AANGEPASTE OPMERKINGEN INSTELLEN	14-21
13. DE TAAL INSTELLEN	22
14. DE AFDRUKMETHODE INSTELLEN	23-24
15. DE ZOMERTIJD INSTELLEN	25-27
De instelling voor de zomertijd verwijderen	28
6. HET AANTAL INSTELLEN	29-30
17. HET INITIEEL NUMMER INSTELLEN	31
18. HET TIJDSCHMAPROGRAMMA INSTELLEN	32-38
19. INSTELLEN VAN HET EXTERNE TIJDSIGNAAL/INGEBOUWDE ZOEMER	39
20. HET WACHTWOORD INSTELLEN	40-41
21. RESETTEN	42
22. MUURMONTAGE	43
23. HET LINTPATROON VERVANGEN	44-45
24. TEKENCODE VOOR ALFANUMERIEK	46-49
25. INSTALLEREN VAN DE Ni-Cd-BATTERIJ (OPTIONEEL)	50
26. HET EXTERNE TIJDSIGNAAL AANSLUITEN	51
27. PROBLEMEN OPLOSSEN	52

1. KENMERKEN

Belangrijkste toepassingen: Loon- / taakkostenrecorder, tijdstempel of nummeringsmachine.

- | | |
|---|--|
| <ul style="list-style-type: none">• De kwarts tijdstempel• Dot-Matrix printer• Eeuwigdurende kalender• Automatische zomertijd• 4 opties voor printactivatieAutomatische HandmatigeSemi-automatische combinatie
• Instelbare printpositie• 7 taalopties voor afdrukken• Drukt nummers/datum af• Tijdschema programma• Speciale markering bedrukking | <ul style="list-style-type: none">• 13 voorgeprogrammeerde opmerkingen• Alfnumerieke bedrukking• Selecteerbare 4-cijferige jaaropdruk• 12 of 24 uur formaat• Gewone minuut, 1/10, 1/100
of 5/100 van een uur• Wachtwoord voor programmabeveiliging• Cijfer-LCD (datum, uur,
minuut, dag van de week)• Bevestiging aan de muur of op het bureau• Volledige gangreserve (optioneel)• Ingebouwde zoemer (optioneel)• Extern tijdsignaal (optioneel) |
|---|--|

Voorzichtigheid:

Niet gebruiken op plaatsen:

- Onderhevig aan hoge luchtvochtigheid en stof
- Blootgesteld aan sterke of continue trillingen.
- Blootgesteld aan direct zonlicht.

"LET OP: SLUIT HET NETSNOER AAN VOORDAT U HET OPENT."
**"WAARSCHUWING: EXPLOSIEGEVAAR: 999901010000000000 GEEN
BATTERIJEN"**

2. VOORBEREIDING

Inhoud van de verpakking

Pak de tijdstempel uit en controleer de inhoud om er zeker van te zijn dat de tijdstempel en alle accessoires zijn inbegrepen.

- Gebruikershandleiding x 1
- Sleutel x 2
- Zekering (Ac 1A) x 1
- Wandmontage: schroef x 4
- sjabloon x 1

Structuur van tijdstempel

<Voorkant>

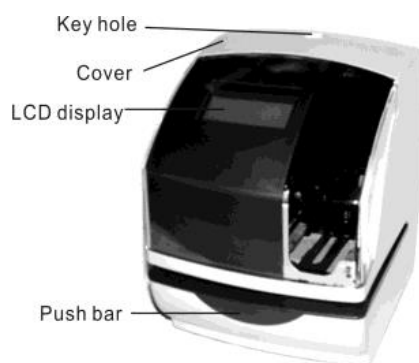

<Terug>

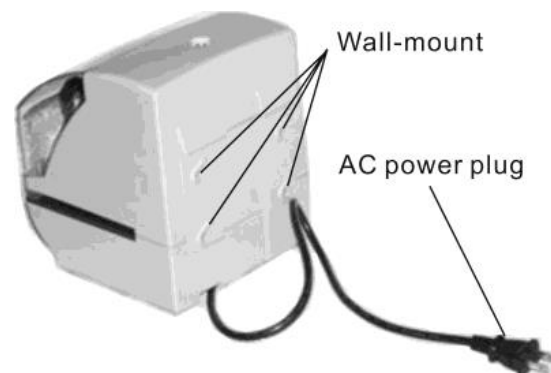

<Dek af>

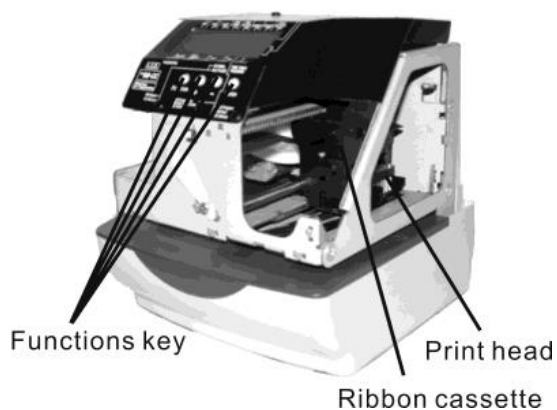

Afdrukpositie op tijdkaart

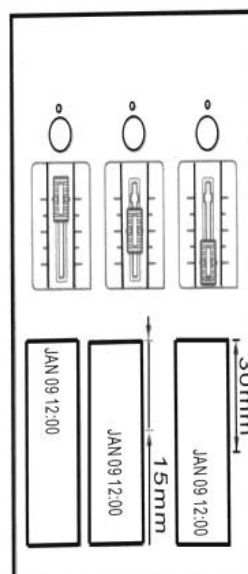

De afdrukpositie vanaf de rand van de kaart is instelbaar door op de afdrukpositieknop aan de rechterbuitenkant onderaan de tijdstempel te drukken en te verschuiven.

De maximale afstand van de rand van van tot de afdruk is ongeveer $1 \frac{3}{16}$ (30 mm)

3. SNELLE, EENVOUDIGE INSTALLATIE

1. Ontgrendel de sleutel en verwijder deze de bovenklep.
3. Plaats het deksel terug en vergrendel.

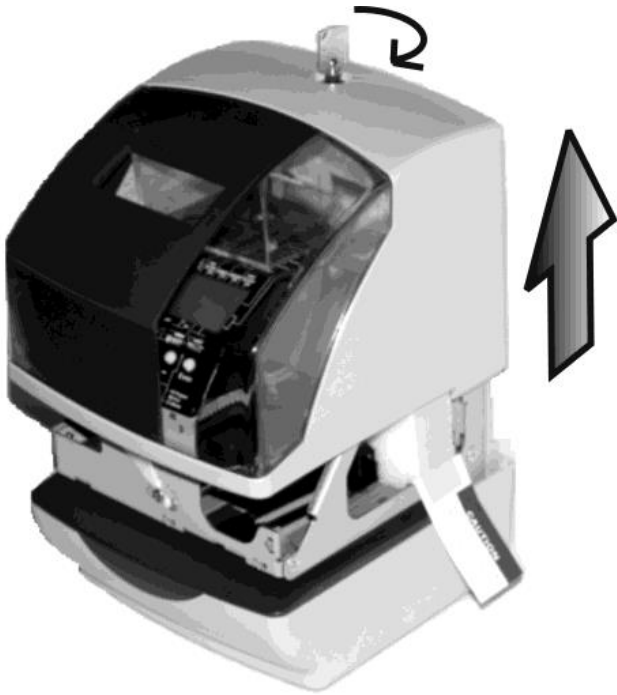

2. Verwijder de beschermepad.

4. Steek de stekker van het netsnoer in het stopcontact en plaats een kaart.

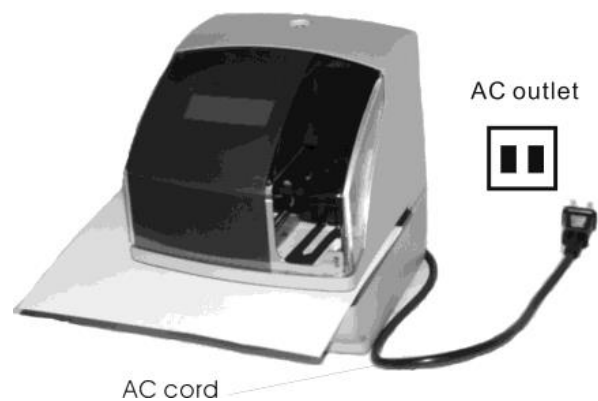

4. OPTIONELE FUNCTIES

De volgende optionele functies zijn beschikbaar door een optioneel bord toe te voegen. Extern tijdsignaal voor bel, ingebouwde zoemer.

Extern tijdsignaal en ingebouwde zoemer

Het externe tijdsignaal en de ingebouwde zoemer worden bediend door het tijdschemaprogramma en hun duurstelling.

Raadpleeg de "18. HET TIJDSHEMA INSTELLEN PROGRAMMA", en de "19. HET INSTELLEN VAN HET EXTERNE TIJDSIGNAAL / INGEBOUWDE ZOEMER".

Aansluitspecificaties voor contact met externe tijdsignalen

- Contactuitgang: droog contact
- Contactcapaciteit: 5A, 30V (resistief)

5. DE TIJDSTEMPEL INSTELLEN

Om de tijdstempel in te stellen, moet u het netsnoer in het stopcontact steken en het deksel verwijderen. Druk vervolgens eenmaal op de [F]-knop, de tijdstempel gaat naar de programmamodus en toont de "▲" op de displaypositie onder de "TIME"-markering.

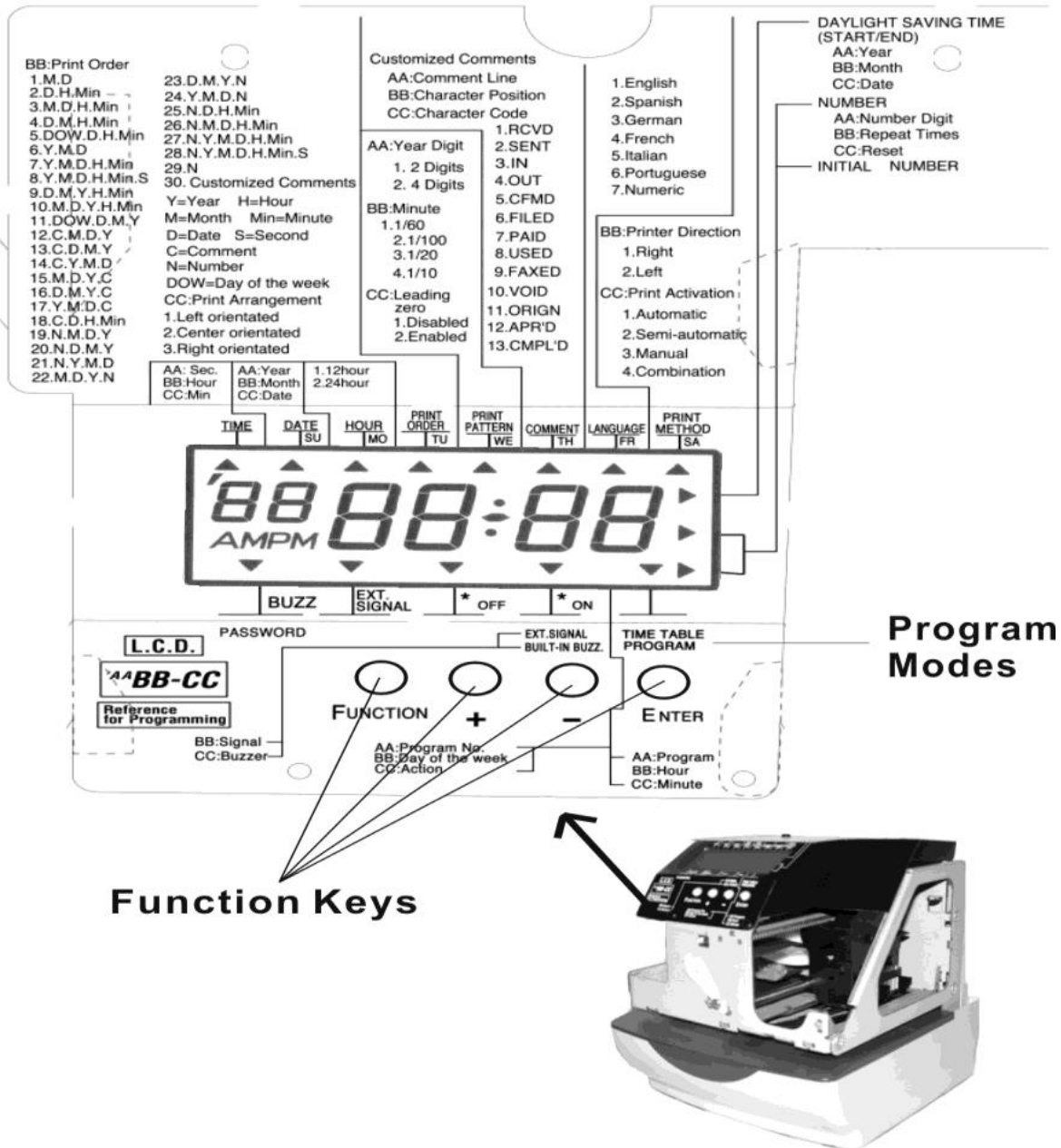

Functietoetsen:

[F] (functie) knop: U kunt de gewenste programma-instelling selecteren door op deze [F] knop te drukken, de geselecteerde programma-instellingsmodus wordt aangegeven door de "▲" op het display. [+] knop: Wanneer u op de [+] knop drukt, kunt u de ingestelde waarde verhogen.

[-]-knop: Wanneer u op de [-]-knop drukt, kunt u de ingestelde waarde verlagen.

[E] (enter)-knop: U kunt de op het display geselecteerde waarde instellen door op de [E]-knop te drukken.

6. INSTELLEN VAN DE TIJD

Voorbeeld: Verander de tijd van PM 10:20 naar AM 11:30

1. Druk op de [F]-knop en plaats de "▲" onder de markering "TIME". Het "Uur" knippert. (Het knipperen betekent dat het kan worden gewijzigd.)

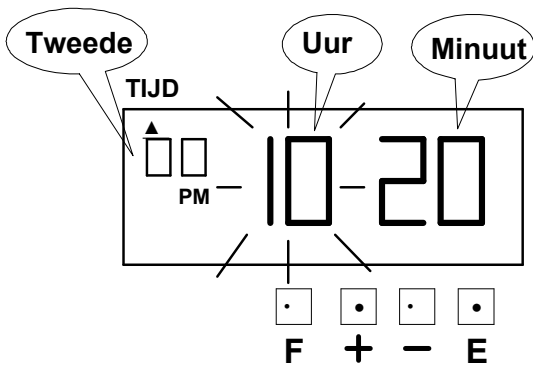

Het "uur" instellen

Druk op de [+] of [-] knop om in te stellen op "AM 11" en druk op de [E] knop. Tegelijkertijd verandert het knipperen van "Uur" in "Minuut".

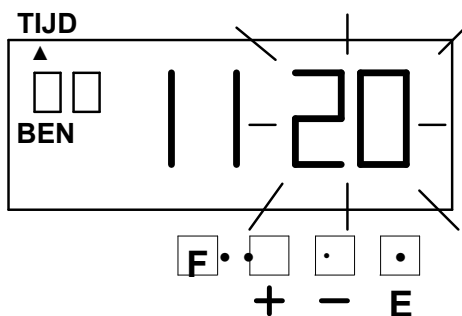

2. De "Minuut" instellen

Druk op de [+] of [-] knop om in te stellen op "30" en druk op de [E] knop.

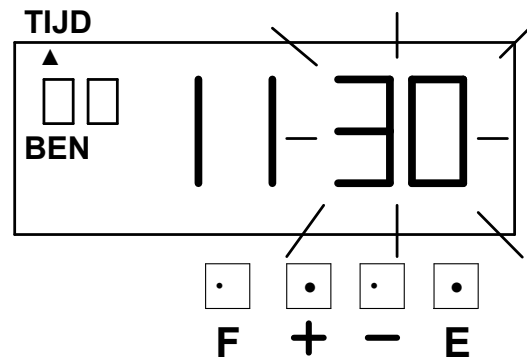

Tegelijkertijd begint de "Second" te lopen vanaf "00" en geeft het LCD-scherm alleen "▲" weer onder de "TIME"-markering.

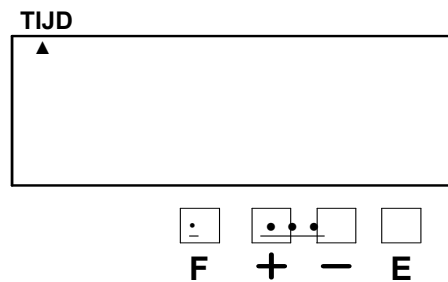

3. Als u een andere functie wilt instellen, drukt u op de [F]-knop om door te gaan met instellen.

Als u klaar bent met het instellen van de functies, drukt u nogmaals op de [E]-knop. Het LCD-scherm keert terug naar de normale modus.

7. INSTELLEN VAN DE DATUM

Voorbeeld: Wijzig de datum van 9 januari 2004 in 10 oktober 2004.

1. Druk op de [F]-knop en positioneer de "▲" onder de markering "DATE". Het "Jaar" knippert. (Het knippen betekent dat het kan worden gewijzigd.)

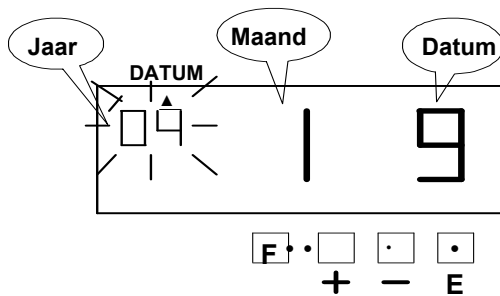

Het jaar instellen

Druk bijvoorbeeld op de [E]-knop omdat het jaar alleen "▲" weer onder de markering 2004 niet mag worden gewijzigd.

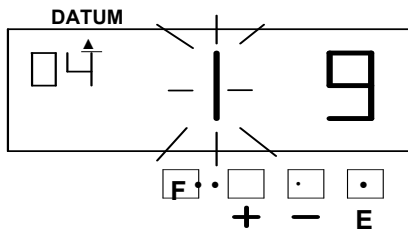

Tegelijkertijd verandert het knippen van "Jaar" in "Maand".

2. De "maand" instellen

Druk op de [+] of [-] knop om in te stellen op "10" en druk op de [E] knop. Tegelijkertijd verandert het knippen van "Maand" in "Datum".

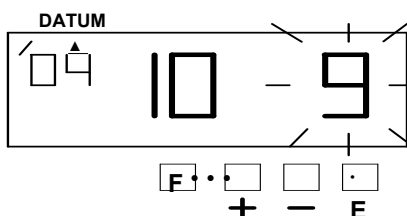

3. De "Datum" instellen

Druk op de [+] of [-] knop om in te stellen op "10" en druk op de [E] knop.

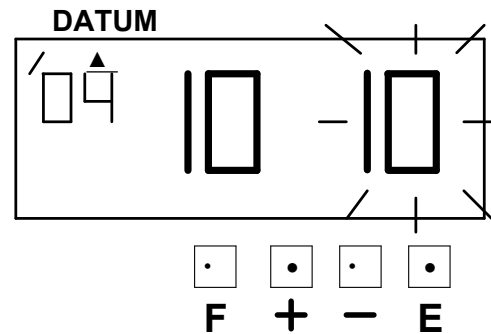

Tegelijkertijd geeft het LCD-scherm "Datum".

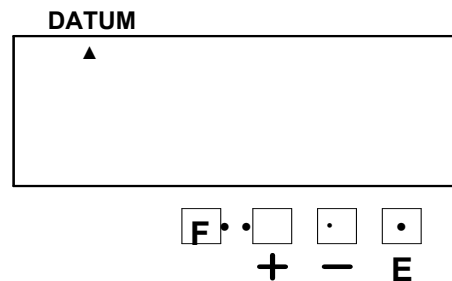

4. Als u een andere wilt instellen functie, drukt u op de [F]-knop om door te gaan met instellen. Als u klaar bent met het instellen van de functies, drukt u nogmaals op de [E]-knop. Het LCD-scherm keert terug naar de normale modus.

8. HET 12/24-UURS FORMAAT INSTELLEN

Voorbeeld: De uurnotatie instellen op 24 uur.

1. Druk op de [F]-knop en positioneer de "▲" onder de "Uur"-markering. De knipperend cijfer geeft "Uur aan" Formaat opties". (Het knipperen betekent dat het kan worden gewijzigd.)

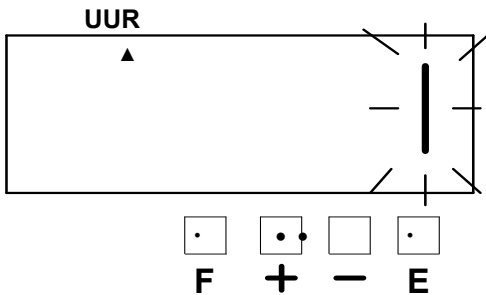

3. Als u een andere wilt instellen functie, drukt u op de [F]-knop om door te gaan met instellen. Als u klaar bent met het instellen van de functies, drukt u nogmaals op de [E]-knop. Het LCD-scherm keert terug naar de normale modus.

	Opties voor uurnotatie	Beeldscherm
1	12 uur	OM 18:00 UUR
2	24 uur	18:00

2. Het uurformaat instellen

Druk op de knop [+] of [-] om in te stellen op "2", en druk op [E]-knop.

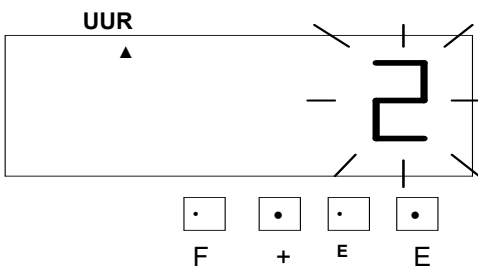

Tegelijkertijd geeft het LCD-scherm alleen "▲" weer onder de markering "Uur".

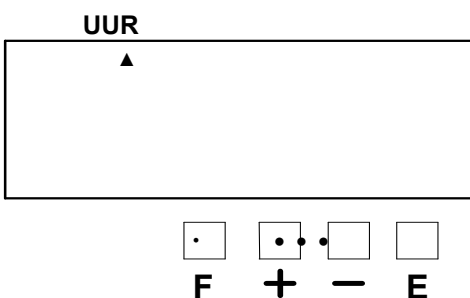

9. INSTELLEN VAN DE AFDRUKVOLGORDE

Voorbeeld: Stel de afdrukopdracht in op "Jaar, Maand, Datum, Uur en Minuut". Zie pagina 10 als referentie.

1. Druk op de [F]-knop en plaats de "▲" onder de markering "Afdrukvolgorde". Het knipperende cijfer geeft "Opties voor afdrukbestelling" aan. (Het knipperen betekent dat het kan worden gewijzigd.)

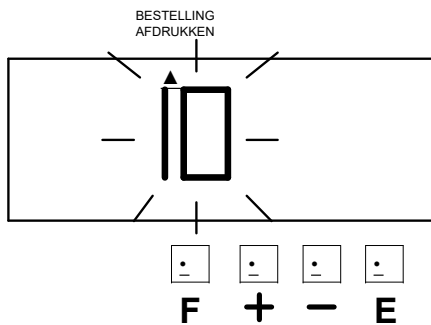

2. De afdrukvolgorde instellen

Druk op de [+] of [-] knop om in te stellen op "7" en druk op de [E] knop.

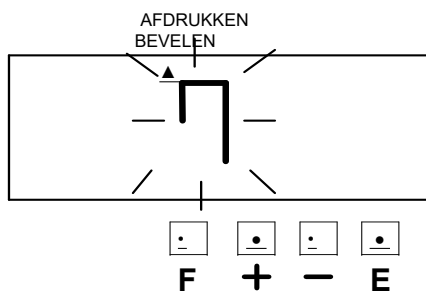

Tegelijkertijd geeft het LCD-scherm alleen "▲" weer onder de markering "AFDRUKBESTELLING".

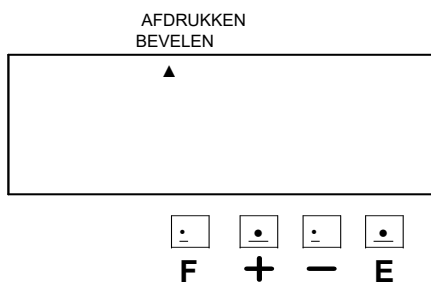

3. Als u een andere functie wilt instellen, drukt u op de [F]-knop om door te gaan met instellen.

Als u klaar bent met het instellen van de functies, drukt u nogmaals op de [E]-knop. Het LCD-scherm

Keer terug naar de normale modus.

zal Y = Jaar, M = Maand, D = Datum, DOW = Dag van de week, H = Uur, Min = Minuut,

S = Tweede, C = Commentaar, N = Getal

	Opties voor afdrুকopdracht	Voorbeeld afdrukken		Opties voor afdrুকopdracht	Voorbeeld afdrukken
1	M.D	31 JANUARI	16	D.M.Y.C	31 JAN '04 VERZONDEN
2	D.H.Min	31 10:00	17	Y.M.D.C	'04 JAN 31 VERZONDEN
3	M.D.H.Min	31 JANUARI 10:00	18	C.D.H.Min	VERZONDEN 31 10:00
4	D.M.H.Min	31 JANUARI 10:00	19	N.M.D.Y	123456 31 JAN '04
5	DOW. D.H.Min	vr, 31 10:00	20	N.D.M.Y	123456 31 JAN '04
6	Y.M.D	'04 JANUARI 31	21	N.Y.M.D	123456 '04 31 JAN
7	Y.M.D.H.Min	'04 31 JANUARI 10:00	22	M.D.Y.N	31 JAN '04 123456
8	Y.M.D.H.Min.S	'04 JANUARI 31 10:00:00	23	D.M.Y.N	31 JAN '04 123456
9	D.M.Y.H.Min	31 JAN '04 10:00	24	Y.M.D.N	'04 31 JAN 123456
10	M.D.Y.H.Min	31 JAN '04 10:00	25	N.D.H.Min	123456 31 10:00
11	DOW. D.M.Y	FR, 31 JAN '04	26	N.M.D.H.Min	123456 31 januari 10:00
12	C.M.D.Y	VERZONDEN 31 JAN '04	27	N.Y.M.D.H.Min	123456 '04 31 JAN 10:00
13	C.D.M.Y	VERZONDEN 31 JAN '04	28	N.Y.M.D.H.Min.S	123456 '04 JAN 31 10:00:00
14	C.Y.M.D	VERZONDEN '04 JAN 31	29	N	123456
15	M.D.Y.C	31 JAN '04 VERZONDEN	30	Aangepaste opmerking	

10. HET AFDRUKPATROON INSTELLEN

In deze functie kan het afdrucken van het jaarcijfer, het afdruktype van de minuut en de verandering van het voorlooppul worden ingesteld.

Voorbeeld: Stel de jaarafdruk in op 4 cijfers, de minuut op 1/100 min en de voorlooppul op ingeschakeld.

1. Druk op de [F]-knop en zet de "▲" onder het "PRINTPATROON" merken. Het knipperende cijfer geeft aan "Jaartal". (Het knipperen betekent dat het kan worden gewijzigd.)

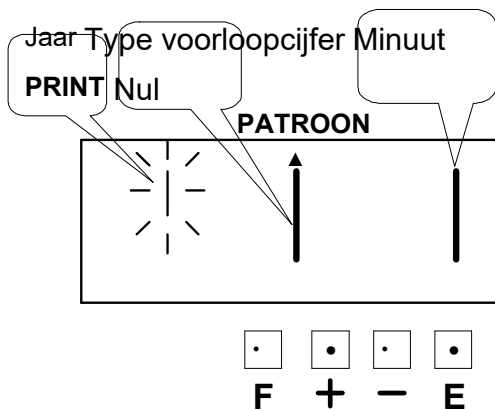

Het "jaarcijfer" instellen

Druk bijvoorbeeld op de [+] of [-] knop om in te stellen op "2" en druk op de [E] knop.

Tegelijkertijd verandert het knipperen van "Year Digit" in "Type minuut".

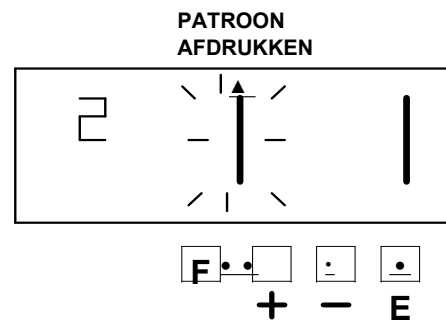

	Opties voor jaarcijfers	Voorbeeld afdrucken
1	2 cijfers	09 januari '04 11:30
2	4 cijfers	09 JANUARI 2004 11:30

2. Instellen van het "Type minuut"

Druk op de [+] of [-] knop om in te stellen op "2" en druk op de [E]-knop.

Tegelijkertijd verandert het knipperen van "Type minuut" naar "Leading Zero".

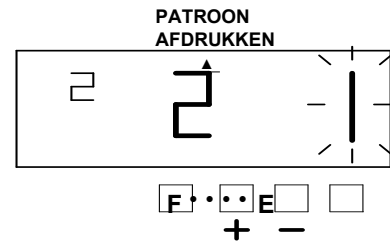

	Soort minuut	Voorbeeld afdrukken
1	1/60	09 JANUARI 2004 11:10
2	1/100	09 JANUARI 2004 11.17 uur
3	1/20 (=5/100)	09 JANUARI 2004 11.15 uur
4	1/10	09 JANUARI 2004 11.1

3. De "Leading Zero" instellen

Druk op de [+] of [-] knop om in te stellen op "2" en druk op de [E] knop.

Dan geeft het LCD-scherm alleen "▲" weer onder de markering "PRINT PATTERN".

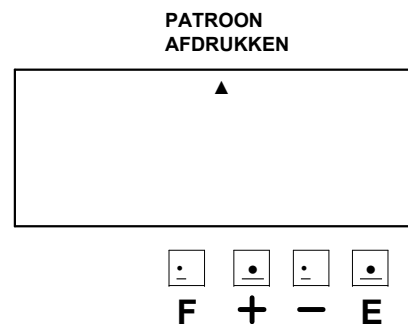
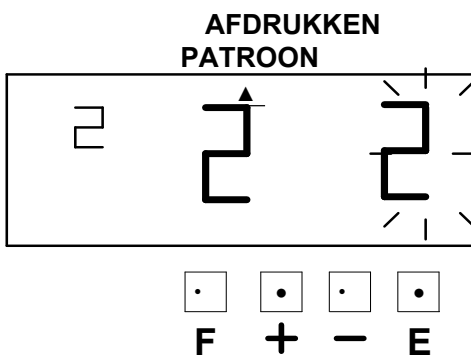

	Voorloopenul	Voorbeeld afdrukken
1	Nul uitschakelen	9 JANUARI 3:00
2	Nul inschakelen	9 JANUARI 03:00

4. Als u een andere functie wilt instellen, drukt u op de [F]-knop om door te gaan met instellen. Als als u klaar bent met het instellen van de functies, drukt u nogmaals op de [E]-knop. Het LCD-scherm zal Keer terug naar de normale modus.

11. INSTELLEN VAN DE VOORGEPROGRAMMEERDE

OPMERKINGEN

Voorbeeld: De opmerking instellen op "VERZONDEN"

1. Druk op de [F]-knop en zet de "▲" "

onder het teken "COMMENTAAR". Het knipperende cijfer geeft "Opties voor opmerkingen" aan. (Het knipperen betekent dat het kan worden gewijzigd.)



De "Commentaar" instellen

Druk bijvoorbeeld op de [+] of [-] knop om in te stellen op "2" en druk op de [E] knop.

Vervolgens geeft het LCD-scherm alleen "▲" weer onder het teken "COMMENTAAR".

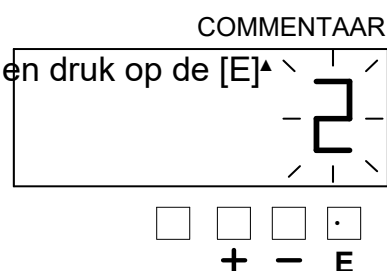

	Opties voor opmerkingen	Voorbeeld afdrukken
1	RCVD	JAN 09 '04 RCVD
2	GEZONDEN	JAN 09 '04 VERZONDEN
3	IN	JAN 09 '04 IN
4	BUITEN	JAN 09 '04 UIT
5	CFMD (bevestigd)	JAN 09 '04 CMFD
6	GEPLAATST	09 JAN '04 INGEDIEND
7	BETAALD	JAN 09 '04 BETAALD
8	GEBRUIKT	JAN 09 '04 GEBRUIKT
9	GEFAXT	JAN 09 '04 GEFAXT
10	LEEGTE	09 JAN '04 ONGELDIGHEID
11	ORIGN (Origineel)	09 JAN '04 OORSPRONKELIJK
12	APR'D (goedgekeurd)	JAN 09 '04 APR'D
13	CMPL'D (voltooid)	JAN 09 '04 CMPL'D

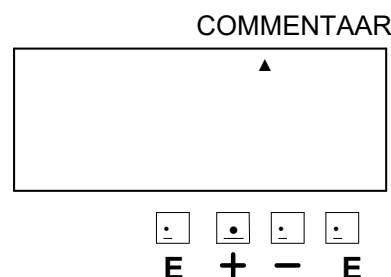

2. Als u een andere functie wilt instellen, drukt u op de [F]-knop om door te gaan met instellen. Als u klaar bent met het instellen van de functies, drukt u nogmaals op de [E]-knop. Het LCD-scherm keert terug naar de normale modus.

12. DE AANGEPASTE OPMERKINGEN INSTELLEN

- * Maximaal 3 regels commentaar kunnen worden ingesteld om af te drukken.
- * Deze tijdstempel kan maximaal 31 tekens (161 lettergrootte) afdrukken, maar het aantal tekens is afhankelijk van de lettergrootte. Raadpleeg de "24. TEKENCODE VOOR ALFAGETAL".

Voorbeeld:

RUIMTE

CFH ^HOTEL ----- 1e commentaarregel
 09 ^JAN ^'04 ----- 2e commentaarregel (Datum, Maand, Jaar)
 LONDEN ----- 3e commentaarregel

1. Druk op de [F]-knop en zet de "▲" onder het teken "AFDRUKOPDRACHT". Het knipperende cijfer geeft "Opties voor afdrukbestelling" aan. (Het knipperen betekent dat het kan worden gewijzigd.)

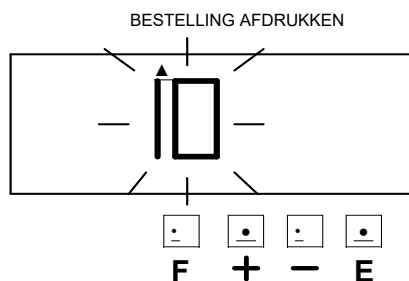

Druk op de knop [+] of [-] om in te stellen op "30" (Aangepaste opmerking). Tegelijkertijd verschijnt er een cijfer voor "Afdrukpositie" naast "Opties voor afdrukbestelling".

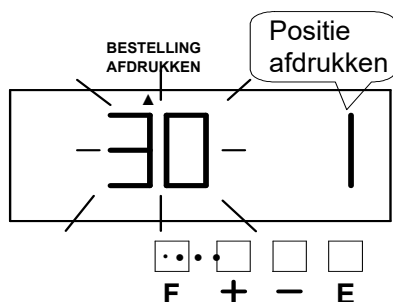

2. Druk op de [E]-knop. Tegelijkertijd, verandert het knipperende cijfer van "Optie afdrukopdracht" in "Afdrukpositie".

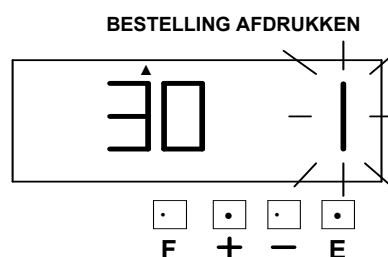

Druk bijvoorbeeld op de [+] of [-] knop om in te stellen op "1" en druk op de [E] knop, terwijl het LCD-scherm tegelijkertijd alleen "▲" weergeeft onder de markering "Print Order".

	POSITIE AFDRUKKEN
1	Links georiënteerd
2	Centrum georiënteerd
3	Rechts georiënteerd

3. Druk op de [F]-knop en positioneer de "▲" onder de "OPMERKING" merken.

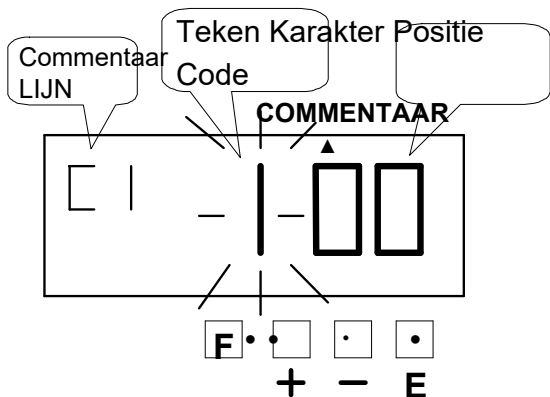

Het instellen van de 1e commentaarregel.

Het knipperende cijfer geeft aan "Karakter positie". Druk op de [E] knoop.

Tegelijkertijd wordt het knipperen verandert van "Tekenspositie" in "Tekencode".

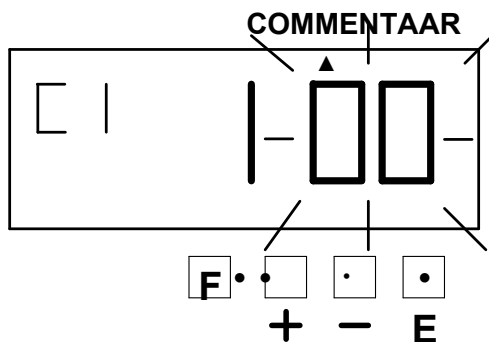

4. De "Tekencode" instellen

Bijvoorbeeld, het 1e teken is "C", druk op de [+] of [-] knop om in te stellen op "04" en druk op de [E] knop.

Raadpleeg de "24. TEKENCODE VOOR ALFANUMMER"

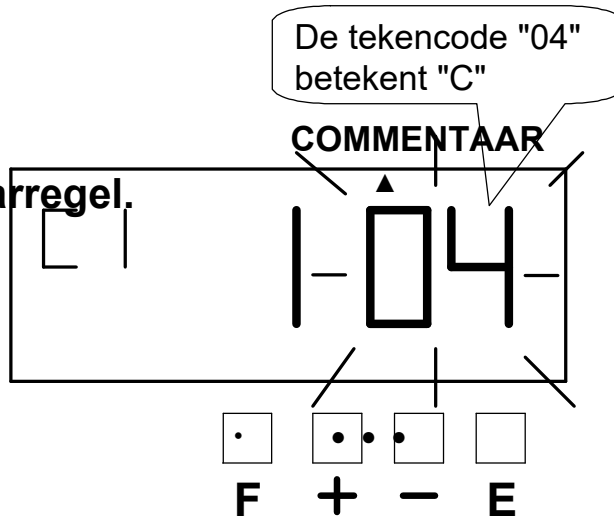

Tegelijkertijd verandert de "Tekenspositie" van het 1e teken naar het 2e teken. Het knipperende cijfer geeft "Character Position" aan.

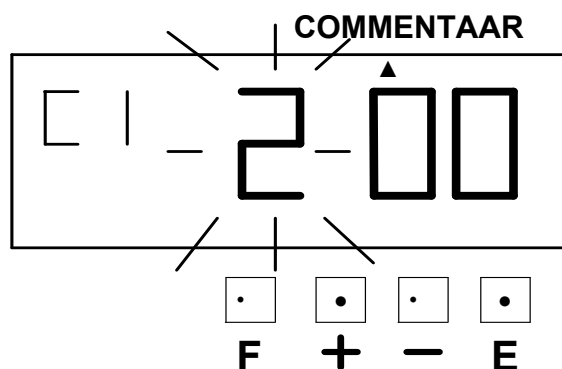

Druk op de [E]-knop en het knipperen verandert van "Tekenspositie" in "Tekencode". 5.

druk op de [+] of [-] knop om in te stellen op "07" en druk op de [E] knop.

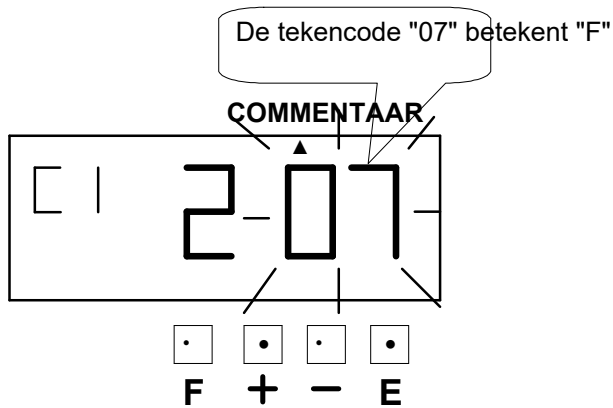

Tegelijkertijd verandert de "Character Position" van het 2e teken naar het 3e teken.

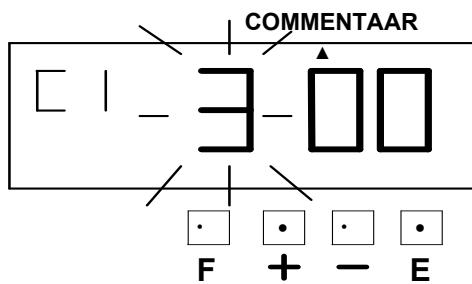

Druk op de [E]-knop en het knipperen verandert van "Tekenspositie" in "Tekencode".

6. Het 3e teken is "H", druk op de [+] of [-] knop om in te stellen op "09", en druk op de [E] knop.

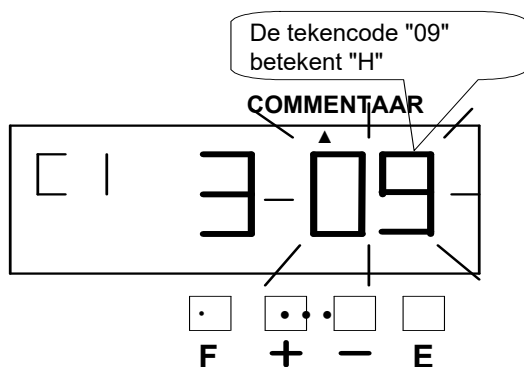

7. Volg dezelfde procedure voor verdere Karakters instellingen.

8. **Instellen van de 2e commentaarregel**

Druk op de [E]-knop om het nummer van de commentaarregel te wijzigen in "C2".

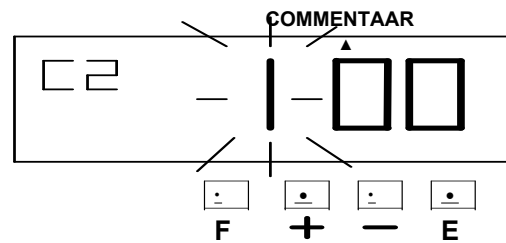

Het 1e teken is bijvoorbeeld "DATE", druk op de [+] of [-] knop om in te stellen op "28" en druk op de [E] knop.

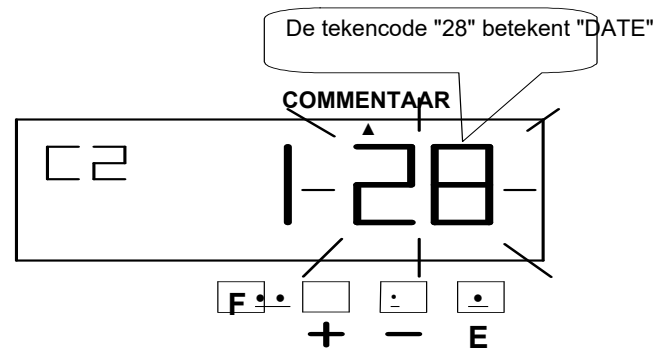

Tegelijkertijd verandert de "Tekenspositie" van het 1e teken naar het 2e teken.

Het knipperende cijfer geeft "Character Position" aan.

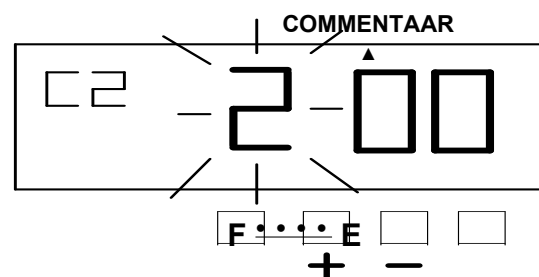

Druk op de [E]-knop en het knipperen verandert van "Tekenspositie" in "Tekencode". 9. Het 2e teken is

"SPATIE",

druk vervolgens op de [+] of [-] knop om in te stellen op "01" en druk op de [E] knop.

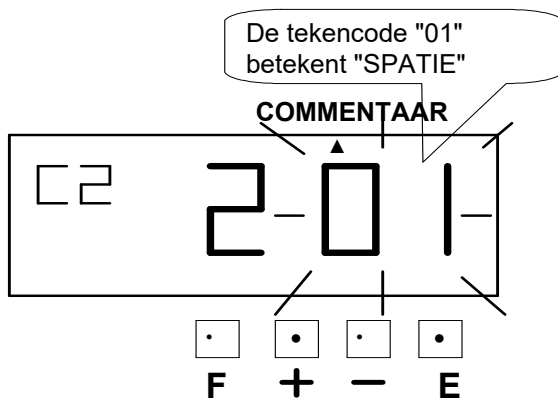

Tegelijkertijd verandert de "Character Position" van het 2e teken naar het 3e teken.

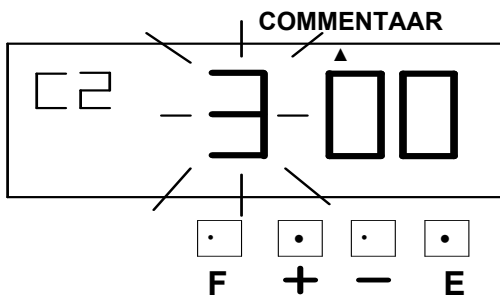

Druk op de [E]-knop en het knipperen verandert van "Karakter positie" op "Tekencode".

10. Het 3e teken is "MAAND",

druk vervolgens op de [+] of [-] knop om in te stellen op "27" en druk op de [E] knop.

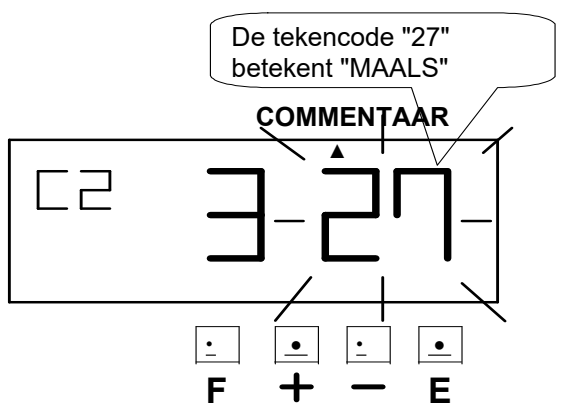

11. Volg dezelfde procedure voor verdere tekeninstellingen.

12. Instellen van de 3e commentaarregel

Druk op de [E]-knop om het nummer van de commentaarregel te wijzigen in "C3".

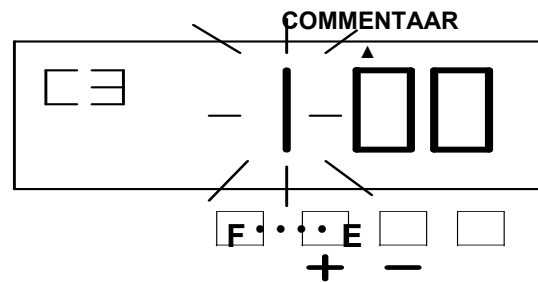

Bijvoorbeeld, het 1e teken is "L", druk op de [+] of [-] knop ingesteld op "0d" en druk op de [E] knop.

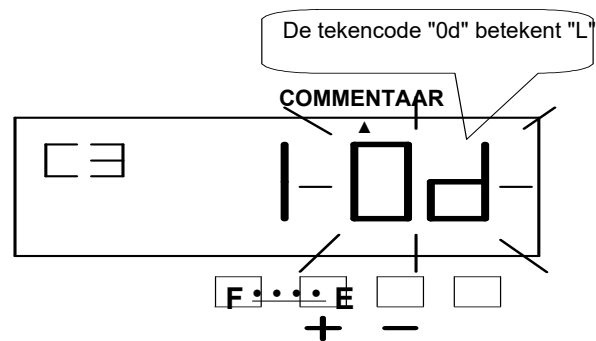

Tegelijkertijd verandert de "Tekenspositie" van het 1e teken naar het 2e teken.

Het knipperende cijfer geeft "Character Position" aan.

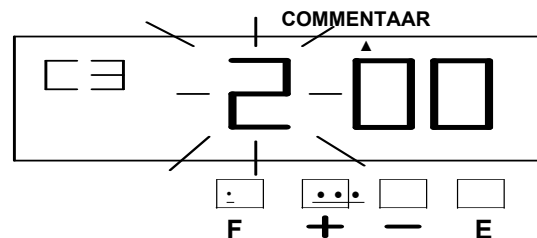

Druk op de [E]-knop en het knipperen verandert van "Tekenspositie" in "Tekencode". 13. Het 2e teken is

"O",

Druk vervolgens op de knop [+] of [-] om ingesteld op "10" en druk op de [E]-knop.

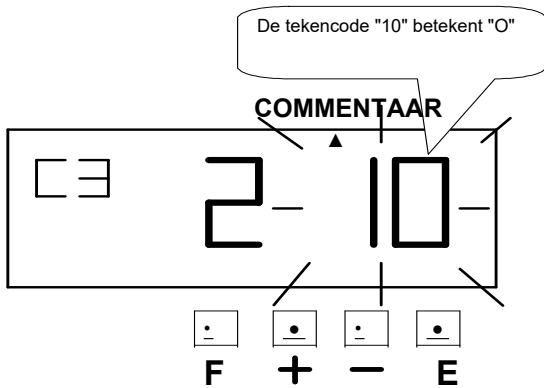

Tegelijkertijd verandert de "Character Position" ten opzichte van de 2e

karakter naar het 3e teken.

Druk op de [E]-knop en het knipperen verandert van

"Tekenspositie" in "Tekencode".

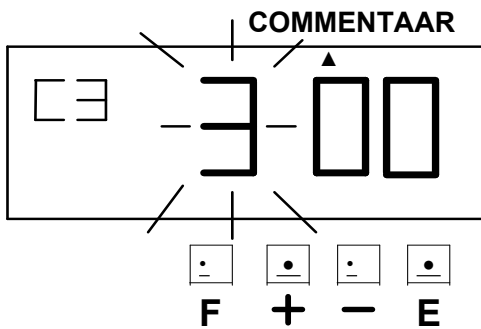

14. Zet het laatste teken "N" in op dezelfde manier als hierboven.

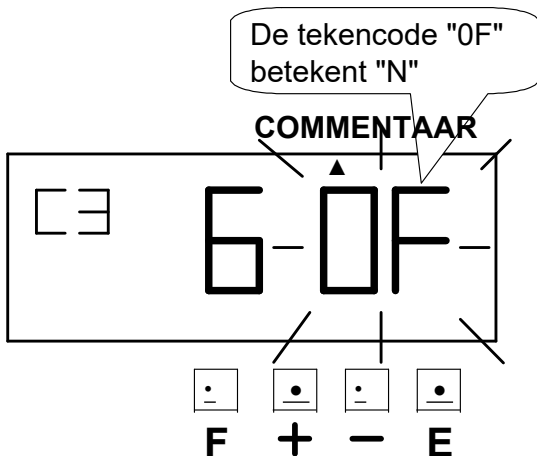

15. Nadat u klaar bent met het instellen van de aangepaste opmerkingen, druk nogmaals op de [E]-knop, het LCD-scherm keert terug naar de normale modus.

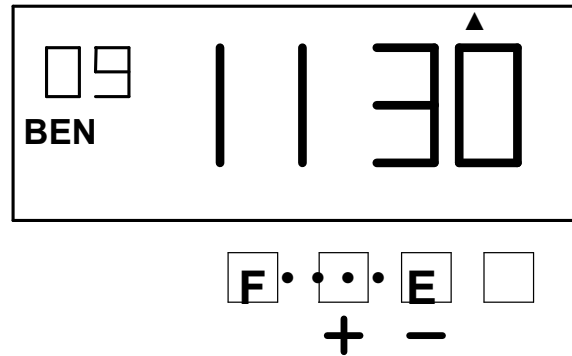

HOE AANGEPASTE OPMERKINGEN TE CORRIGEREN

Gebruik onderstaande tekencodecorrectie

Code	Betekenis
F8	Teken invoegen
F9	Teken verwijderen
FA	Lijn invoegen
Fb	Regel verwijderen
FC	Wissellijn 1 naar 2
Fd	Wissellijn 2 t/m 3
FE	Wissel lijn 1 t/m 3
FF	Alles verwijderen

De afdrukpositie van aangepaste opmerkingen instellen

Links georiënteerd

CFH HOTEL
09 JAN '04 LONDEN

Centrum georiënteerd

CFH HOTEL
LONDEN

Rechts georiënteerd

CFH HOTEL
09 JAN '04 LONDEN

Voorbeeld: Wijzig de afdrukpositie in "Rechts georiënteerd".

1. Druk op de [F]-knop en positioneer

de "▲" onder het teken "AFDRUKOPDRACHT".

Tegelijkertijd geeft het knipperende cijfer "Opties voor afdrukbestellingen" aan. (Het knipperen betekent dat het kan worden gewijzigd.)

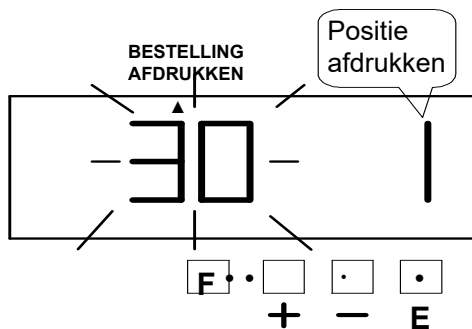

Druk op de [E]-knop omdat de "Opties voor afdrukbestelling" niet mag worden gewijzigd. Tegelijkertijd geeft het knipperende cijfer "Print Position" aan.

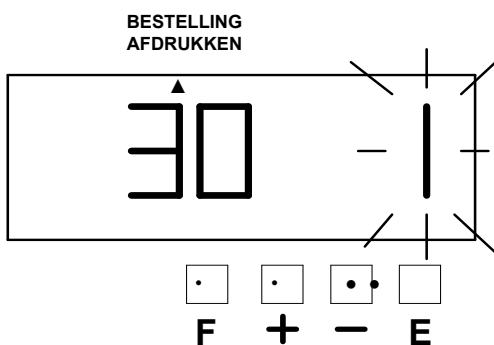

2. Wijzig de "Afdrukpositie"

Druk op de [+] of [-] om in te stellen op "3" en druk vervolgens op de [E]-knop.

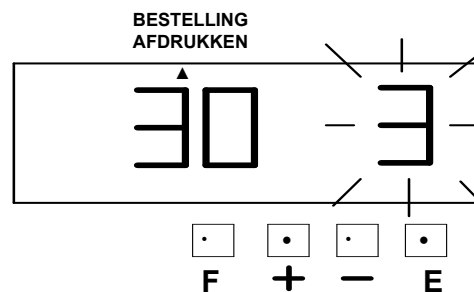

Tegelijkertijd geeft het LCD-scherm alleen "▲" weer onder de markering "PRINT ORDER".

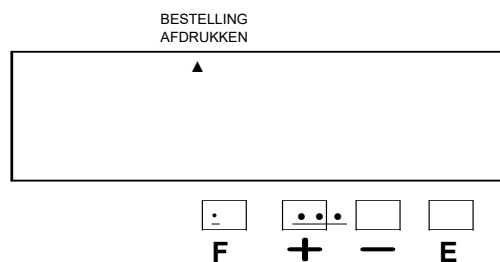

3. Nadat u klaar bent met het instellen van de afdruk Instellen van volgorde en afdrukpositie . Druk nogmaals op de [E]-knop, het LCD-scherm keert terug naar de normale modus.

	Positie afdrukken
1	Links georiënteerd
2	Centrum georiënteerd
3	Rechts georiënteerd

De aangepaste opmerkingen bevestigen en wijzigen

Voorbeeld: 1e commentaarregel: Geen wijziging.

2e commentaarregel: Verander van jaar tot tijd

"HH:MM". 3e commentaarregel: Geen verandering.

CFH HOTEL CFH HOTEL
 09 JAN '04 → 09 JANUARI 12:00
 LONDEN LONDEN

Verandering
van jaar tot tijd

1. Bevestigen van de 1e commentaarregel

Druk op de [F]-knop en zet de "▲" onder het teken "COMMENTAAR".

Tegelijkertijd knippert de "Character Position" en drukt u op [+] knoop.

Terwijl de "Karakterpositie" veranderingen, de "Tekencode" die is ingesteld verschijnt.

Ten slotte verandert het display in de volgende figuur.

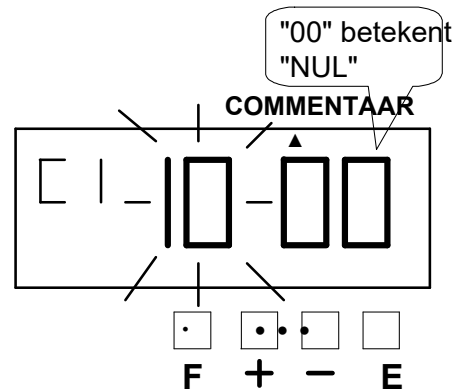
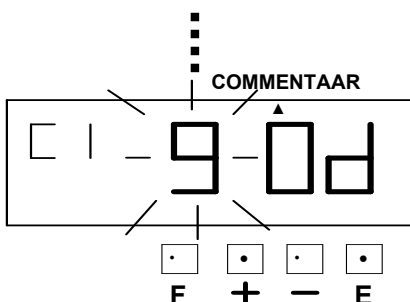
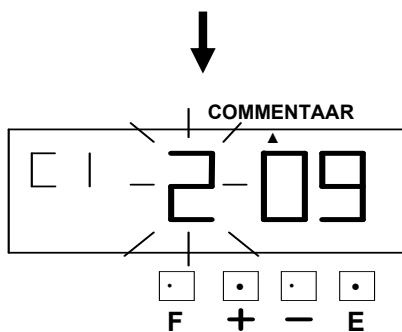
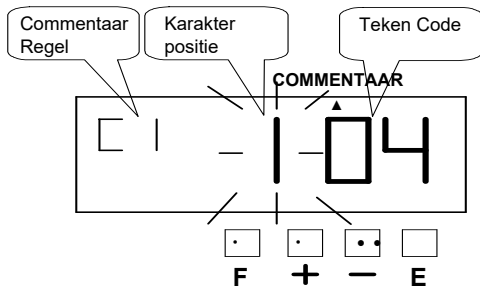

Druk op dit moment op de [E] knop twee keer, en de 2e Commentaarregel wordt weergegeven.

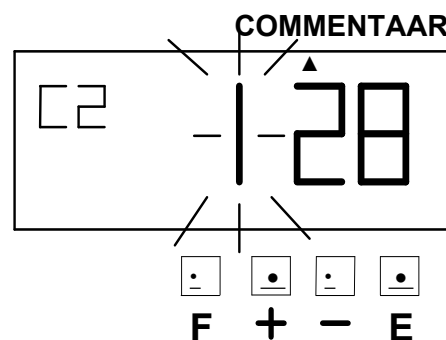

2. De aangepaste opmerkingen wijzigen

Druk bijvoorbeeld op de [+] of [-] knop om in te stellen op "5" en druk vervolgens op de [E] knop. Op dit moment verandert het knipperen van de "Tekenspositie" in de "Tekencode".

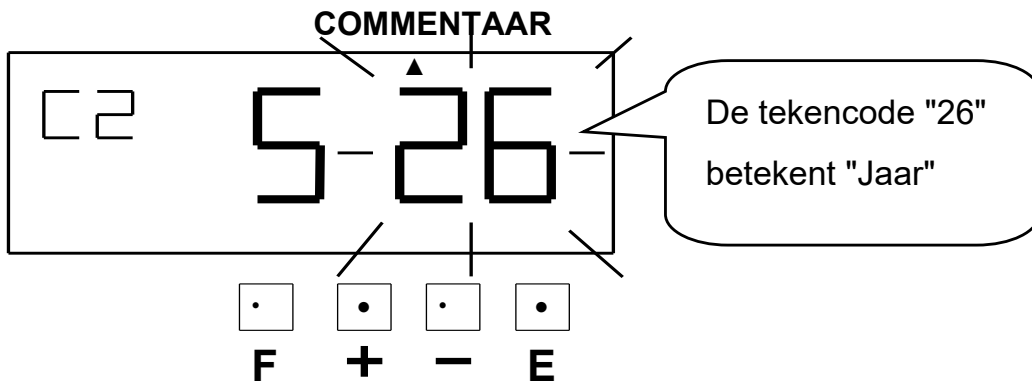

Druk op de [+] of [-] knop om in te stellen op "2A".

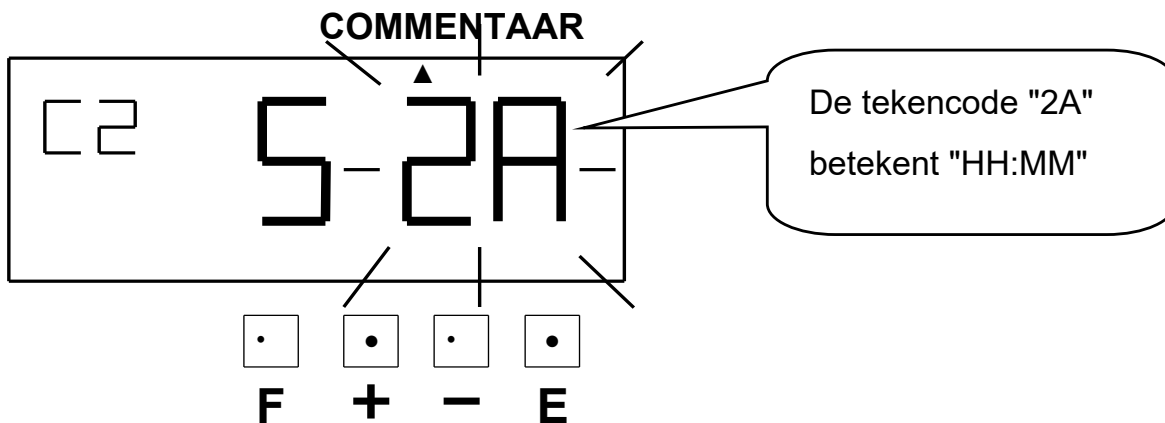

Druk vervolgens eenmaal op de [E]-knop.

Nu is het wijzigen van de tekencode voltooid.

3. Bevestiging van de 3e commentaarregel

Bevestigen van de 3e commentaarregel op dezelfde manier als stap 1 (Bevestigen van de 1e commentaarregel)

4. Nadat u klaar bent met het bevestigen en wijzigen van de aangepaste opmerkingen, drukt u op de [E] knop opnieuw, keert het LCD-scherm terug naar de normale modus.

13. DE TAAL INSTELLEN

Deze functie is beschikbaar als u "Maand", "Dag van de week" of "Commentaar" selecteert in de vorige "AFDRUKOPDRACHT".

Voorbeeld: Wijzig de afdruktaal in Frans.

1. Druk op de [E]-knop en zet de "▲" onder het teken "LANGUAGE". Tegelijkertijd wordt het knipperende cijfer geeft "Opties voor afdruktaal" aan. (Het knipperen betekent dat het kan worden gewijzigd.)

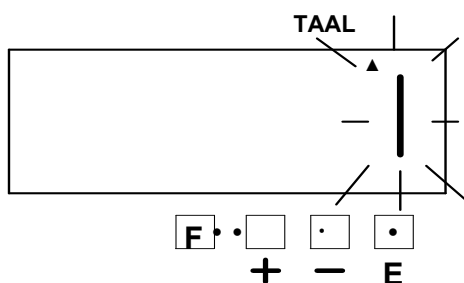

Verander de "Taal"

Druk bijvoorbeeld op de [+] of [-] knop om in te stellen op "4" en druk vervolgens op [E] knop.

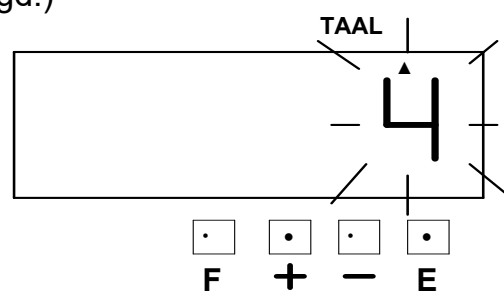

Tegelijkertijd geeft het LCD-scherm alleen "▲" weer onder de markering "LANGUAGE".

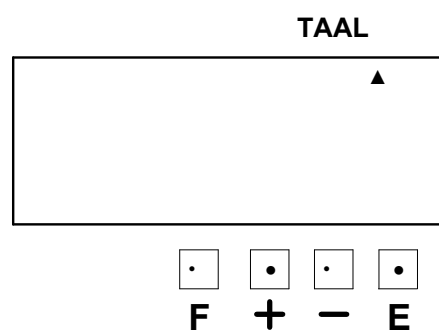

2. Nadat u klaar bent met het instellen van de taal, druk nogmaals op de [E]-knop, keert het LCD-scherm terug naar de normale modus.

	Optie voor afdruktaal	Voorbeeld afdrukken
1	ENGELS	MA, 11 OKT '04 IN 11 09:00
2	SPAANS	LU, 11 OKT ,04 KNO 11 09:00
3	DUITS	MO, 11 OKT '04 EING 11 09:00 uur
4	FRANS	LU, 11 OKT ,04 ENTR 11 09:00
5	ITALIAANS	LU, 11 OTT, 04 KNO 11 09:00
6	PORTUGEES	SG, 11 UIT ,04 ENTR 11 09:00
7	NUMERIEK	1, 11-10 '04 UIT 11 09:00

14. DE AFDRUKMETHODE INSTELLEN

Voorbeeld: Verander de afdrukrichting in "Links" en de afdrukactivering in "Combinatie".

1. Druk op de [F]-knop en zet de "▲" onder de "AFDRUKMETHODE". Tegelijkertijd wordt het knipperende cijfer geeft "Optie afdrukrichting" aan

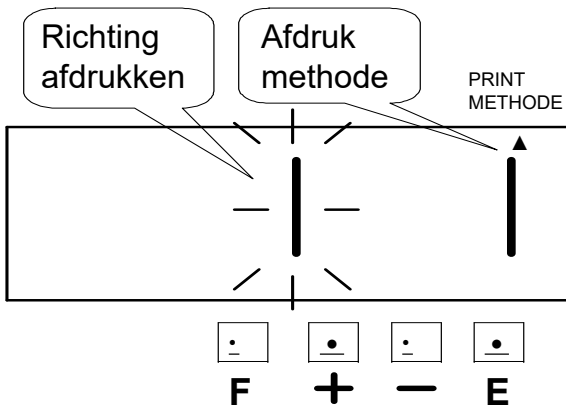

	Opties voor afdrukrichting
1	Rechts
2	Links

De afdrukrichting wijzigen

Druk bijvoorbeeld op de [+] of [-] knop om in te stellen op "2" en druk vervolgens op de [E] knop.

Tegelijkertijd verandert het knipperen van "Print Direction" in de "Print Activation".

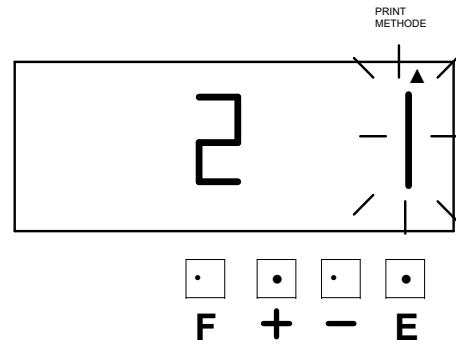

2. Wijzig de "Printactivering"

Druk bijvoorbeeld op de [+] of [-] knop om in te stellen op "4" en druk vervolgens op de [E] -knop. Tegelijkertijd geeft het LCD-scherm alleen "▲" weer onder de markering "PRINT METHODE".

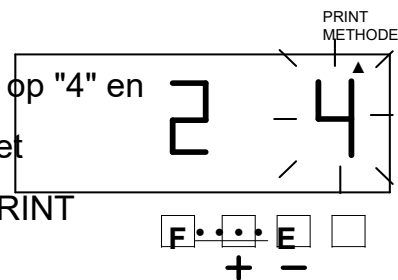

	Opties voor afdrukken
1	Automatisch
2	Semi-automatisch
3	Handleiding
4	Combinatie

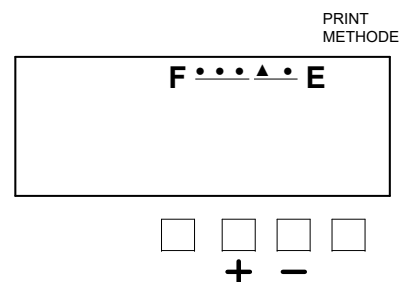

3. Nadat u klaar bent met het instellen van de taal, drukt u nogmaals op de [E]-knop, het LCD-scherm
Het scherm keert terug naar de normale modus.

Automatisch: Tijdstempel om af te drukken door simpelweg een kaart of stuk papier in te voeren.

Semi-automatisch: Tijdstempel om af te drukken door alleen op de drukbalk te drukken wanneer a wordt een kaart of een stuk papier ingevoegd.

Handleiding: Tijdstempel om af te drukken door op de duwstang te drukken.

Combinatie: Tijdstempel om af te drukken door op de duwstang te drukken of in te voegen a kaart of een stuk papier.

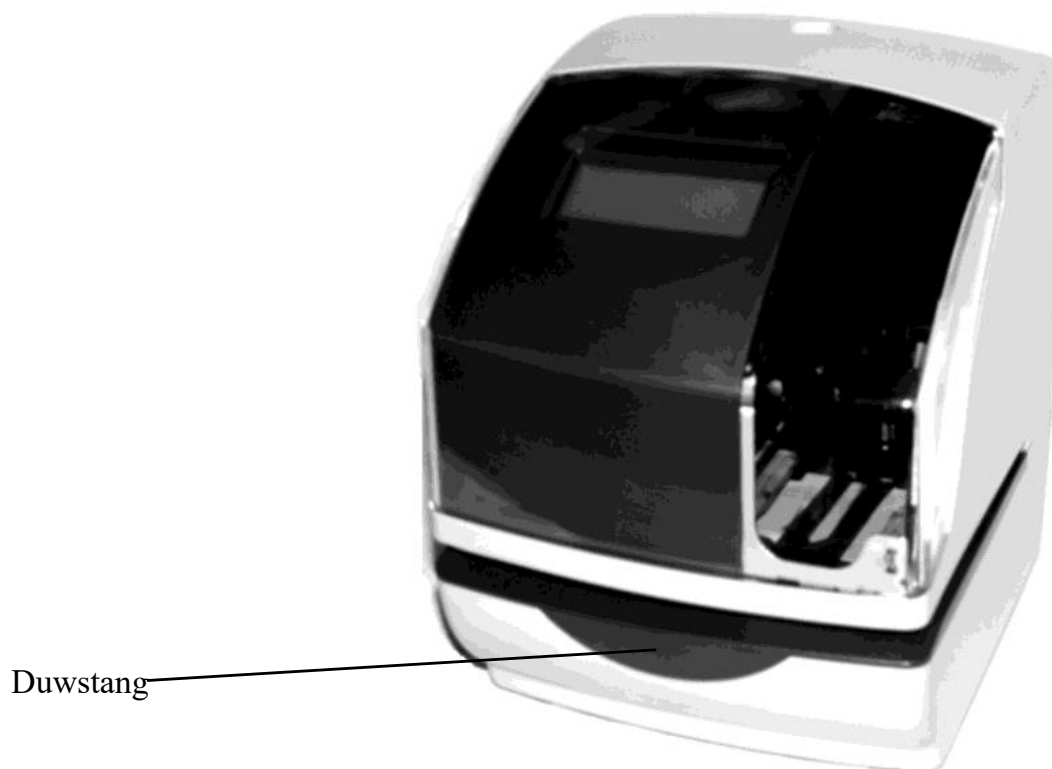

15. DE ZOMERTIJD INSTELLEN

Om 2:00 uur 's nachts op de eerste dag van de zomertijd krijgt de klok automatisch een uur om 3:00 uur aan te geven.

Om 3:00 uur 's nachts op de laatste dag van de zomertijd verliest de klok automatisch een uur om 2:00 uur aan te geven.

DE ZOMERTIJD INSTELLEN

Voorbeeld: De eerste dag van de zomertijd: zondag 28 maart 2004 De laatste dag van de zomertijd: zondag 26 september 2004.

Als het bovenstaande is ingesteld, onthoudt het apparaat de startdatum als de laatste zondag van maart en de einddatum als de laatste zondag van oktober.

Eenmaal ingesteld, werkt het apparaat de instelling daarna elk jaar automatisch bij. Er is geen verdere handmatige instelling nodig.

Twee programma's (begin- en einddag) die ingesteld moeten worden.

1. Druk op de [F]-knop en plaats de "▲" naast de markering "ZOMERTIJD". (Het knipperen betekent dat het kan worden gewijzigd.)

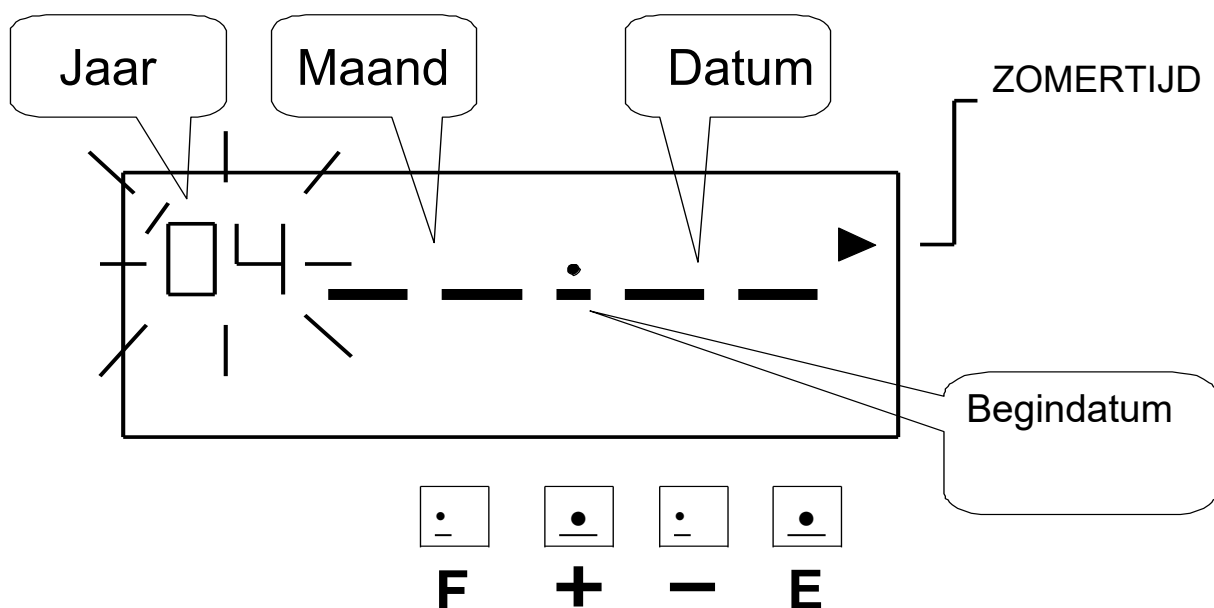

Stel de startdatum in

2. Het "jaar" instellen

Druk bijvoorbeeld op de [E] knop omdat het jaar 2004 is niet te veranderen.

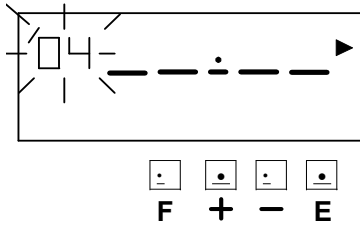

Tegelijkertijd wordt het knipperen verandert van "Jaar" in "Maand".

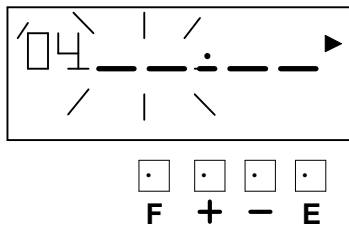

3. De "maand" instellen

Druk op de [+] of [-] knop om in te stellen op "03" en druk op de [E]-knop.

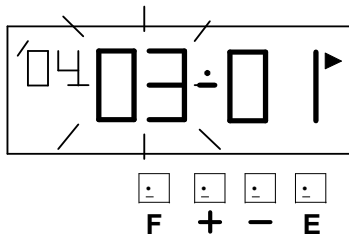

Tegelijkertijd wordt het knipperen verandert van "Maand" in "Datum".

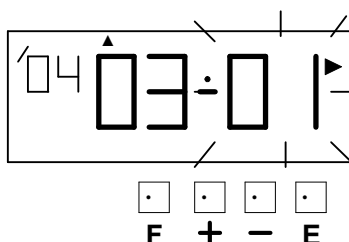

4. De "Datum" instellen

Druk op de [+] of [-] knop om in te stellen op "28" en druk op de [E]-knop.

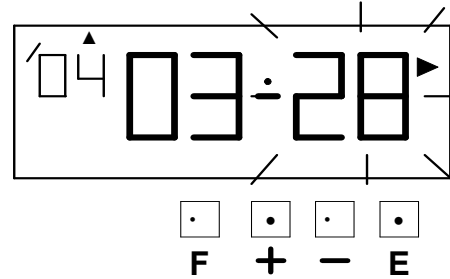

Ga na een paar seconden verder met Stel "De einddatum" in.

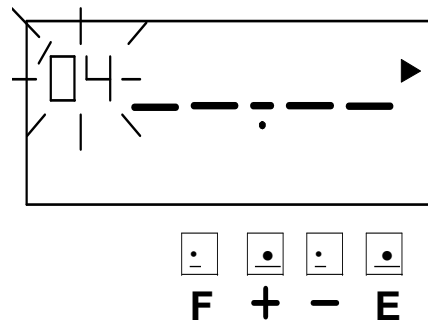

Stel de einddatum in

5. Het "jaar" instellen

Druk bijvoorbeeld op de [E]-knop want het jaar 2004 zal niet worden veranderd.

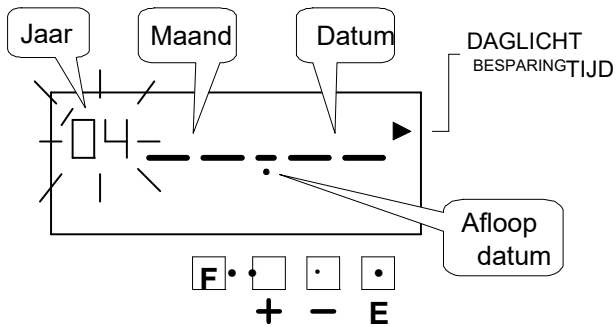

Tegelijkertijd verandert het knipperen van "Jaar" naar "Maand".

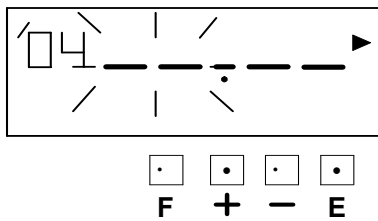

6. De "maand" instellen

Druk op de [+] of [-] knop om in te stellen op "09" en druk op de [E]-knop.

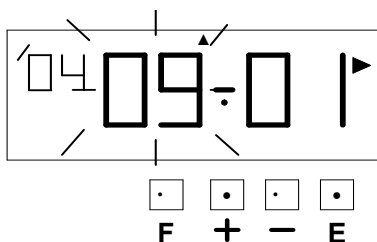

Tegelijkertijd wordt het knipperen verandert van "Maand" in "Datum".

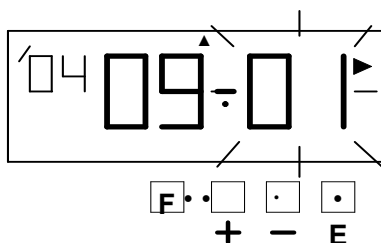

7. De "Datum" instellen

Druk op de [+] of [-] knop om in te stellen op "26" en druk op de [E] knop.

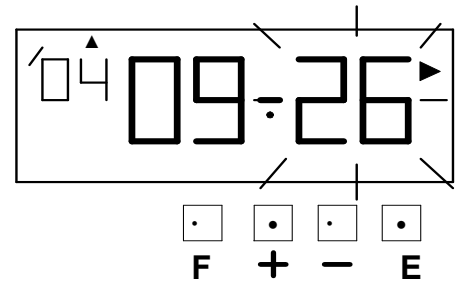

Tegelijkertijd stopt het LCD-scherm met knipperen,

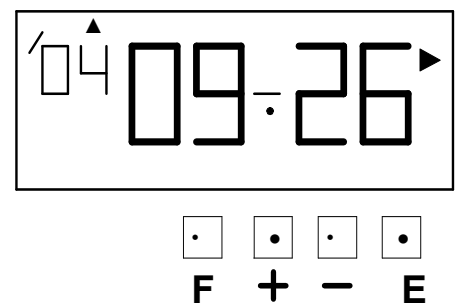

Nadat u klaar bent met het instellen van de zomertijd, drukt u nogmaals op de [E]-knop, het LCD-scherm keert terug naar de normale modus.

De instelling voor zomertijd verwijderen

Om de instelling van de zomertijd te wissen, wijzigt u de weergave van "maand" van de start instelling op "- -".

Voorbeeld: Om de instelling van de zomertijd te verwijderen.

1. Druk op de [F]-knop en zet de "▲" naast de "ZOMERTIJD TIJD" markering. (Het knipperen betekent dat het kan worden gewijzigd.)

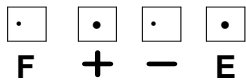
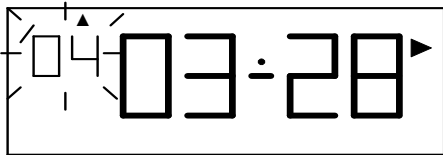

2. Druk op de [E]-knop en vervolgens op de knop knipperende veranderingen van "Jaar" naar "Maand"

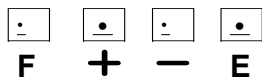
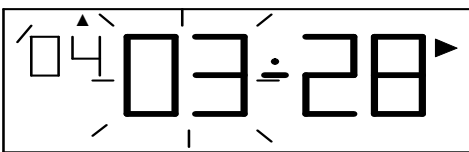

3. Druk op de knop [+] of [-] om de "Maand" en "Datum" bij "-- --".

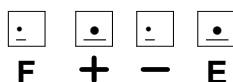
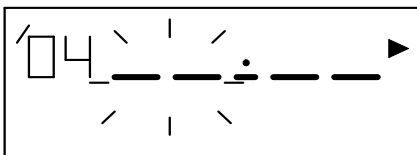

Druk twee keer op de [E]-knop. Aan het einde van de op hetzelfde moment, het LCD-scherm stopt knipperend, de zomertijd instelling is verwijderd.

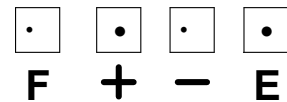
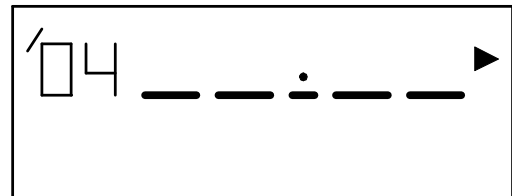

4. Nadat u klaar bent met het verwijderen van de zomertijd, drukt u op de [E] knop opnieuw, zal het LCD-scherm Keer terug naar de normale modus.

16. HET NUMMER INSTELLEN

Met deze functie kunt u de cijfers van het afgedrukte nummer, de herhaaltijd van het nummer en het type nummerreset instellen.

Voorbeeld: stel het cijfercijfer in op 5 cijfers en de herhalingstijden op 1 keer, en de reset op 0.

1. Druk op de [F]-knop en positioneer de "▲" naast het "NUMMER" merken. (Het knipperen betekent dat het kan worden gewijzigd.)

Het "Cijfer" instellen

Het cijfer kan worden ingesteld van 1 tot 8. Druk bijvoorbeeld op de [+] of [-] knop om in te stellen op "5" en druk vervolgens op de [E] knop.

Tegelijkertijd verandert het knipperen van het "Cijfer" in "Herhalingstijden".

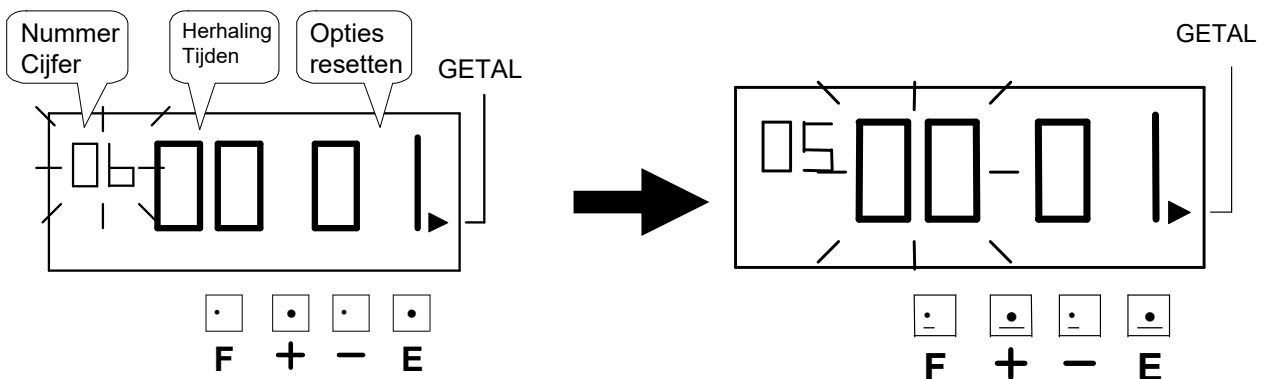

Afdrukvoorbeeld: 6-cijferig nummer → 123456 JAN 9 '04 12345
5 Cijfer van Nummer → 9 JAN '04

2. Instellen van de "Herhalingstijden"

De herhaaltijden kunnen worden ingesteld van 0 tot 9.

Druk op de [+] of [-] knop om in te stellen op "1" en druk vervolgens op de [E] knop.

Tegelijkertijd verandert het knipperen van de "Herhalingstijden" in "Reset-opties".

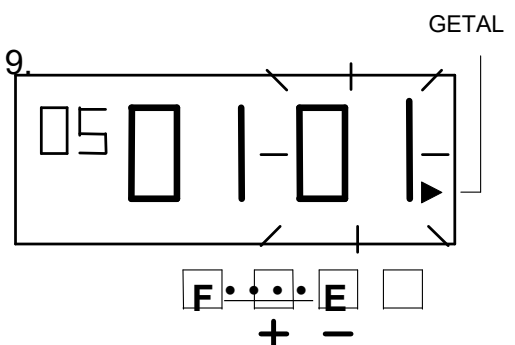

Voorbeeld van een print:

0 keer herhalen

1e keer 12345 9 JAN '04

2e keer 12345 9 JAN '04

3e keer 12345 9 JAN '04

4e keer 12345 9 JAN '04

⋮

⋮

01tijd herhalen

1e keer 12345 9 JAN '04

2e keer 12346 9 JAN '04

3e keer 12347 9 JAN '04

4e keer 12348 9 JAN '04

⋮

⋮

3. De "Reset-opties" instellen

Druk op de [+] of [-] knop om in te stellen op "3" en druk vervolgens op de [E] knop.

Tegelijkertijd geeft het LCD-scherm alleen "▲" weer naast de markering "NUMBER".

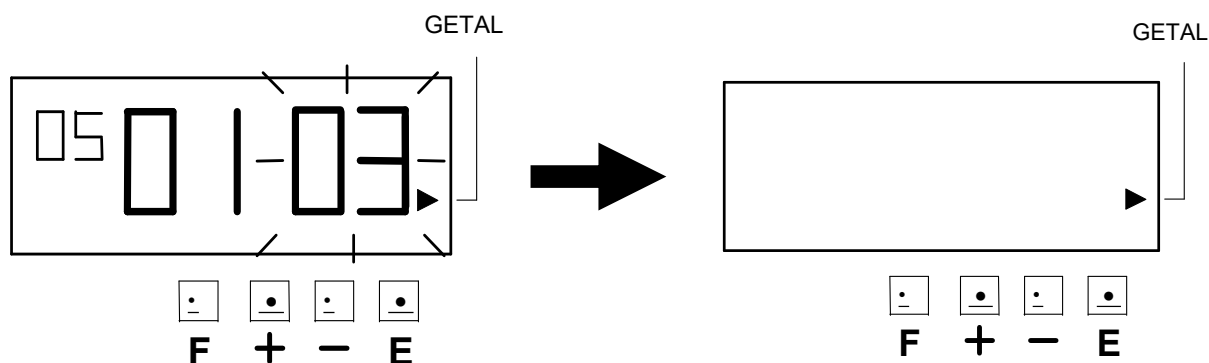

	Rust opties	Uitvoeringsgebeurtenis van Reset
1	Uitschakelen	—————
2	Terugkeren naar het oorspronkelijke nummer	Wijziging van datum
3	Terug naar 0	Wijziging van datum

4. Nadat u klaar bent met het instellen van het nummer, drukt u nogmaals op de [E]-knop, het LCD-scherm verschijnt

Keer terug naar de normale modus.

17. HET BEGINNUMMER INSTELLEN

Er kan maximaal 8 cijfers worden ingesteld, maar het aantal cijfers voor "Initieel nummer" is afhankelijk van hoe u het "Nummer" instelt.

Voorbeeld: het begingetal instellen op "100".

Zie "16. HET NUMMER INSTELLEN"

1. Druk op de [F]-knop en zet de "▲" naast het teken 'INITIEEL NUMMER'.

Tegelijkertijd geeft het knipperende "-" het 1e cijfer van het beginnummer aan.

(Het knipperen betekent dat het kan worden gewijzigd.)

2. Druk op de [+] of [-] knop om in te stellen op "1" en druk vervolgens op de [E] knop.

Tegelijkertijd verschijnt de 2e van "Initial Number" als naar "1" (het 1e cijfer).
volgende

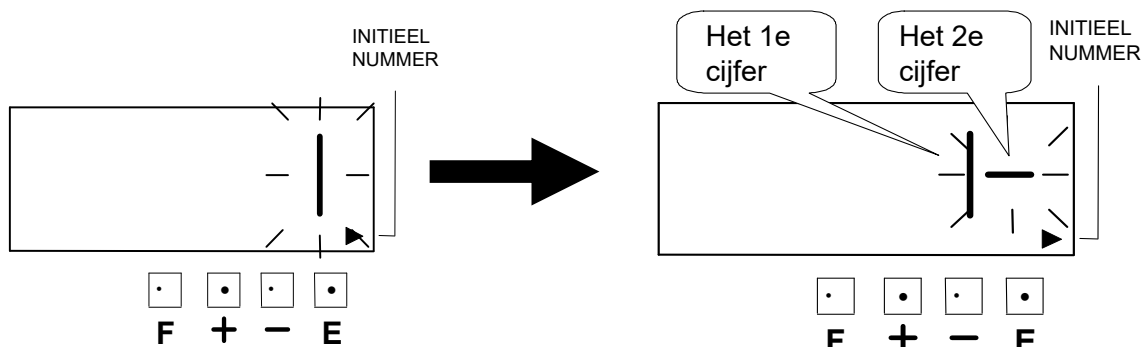
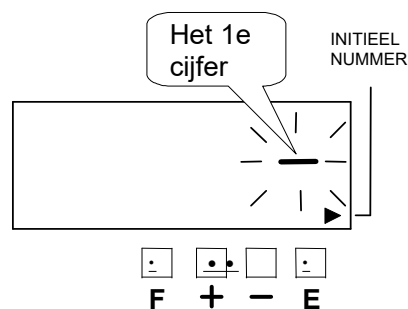

3. Stel de juiste cijfers in op dezelfde manier als in stap 2 en druk vervolgens op de [E]-knop.

Wanneer het 3e "Cijfercijfer" is ingesteld op "0", drukt u op de [E]-knop.

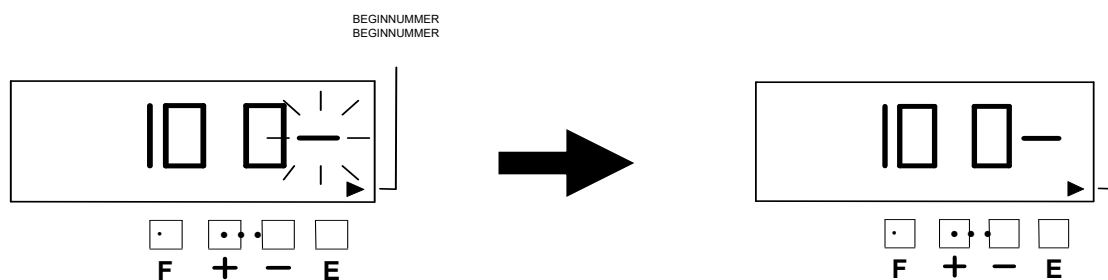

4. Nadat u klaar bent met het instellen van het nummer, drukt u nogmaals op de [E]-knop, het LCD-scherm verschijnt Keer terug naar de normale modus.

18. HET TIJDSHEMA INSTELLEN

Met deze functie kunt u een speciale markering " " afdrukken, een extern tijdsignaal (optioneel) en een ingebouwde zoemer (optioneel). Deze functies kunnen voor elke dag van de week en elke tijdsperiode worden geprogrammeerd.

Er kunnen maximaal 48 programma's worden ingesteld (programma nr. 1 tot en met nr. 48). Het "Ext. signaal" en de "Ingebouwde zoemer" zijn alleen beschikbaar als "Optionele printplaat" is aangesloten op de tijdstempel.

Code voor Dag van de week

	Dag van de week		Dag van de week
1	Alleen op maandag	6	Alleen op zaterdag
2	Alleen dinsdag	7	Alleen op zondag
3	Alleen woensdag	8	Maandag t/m vrijdag
4	Alleen donderdag	9	Maandag t/m zaterdag
5	Alleen vrijdag	10	Elke dag

	Actie
1	Speciaal merkteken " " op
2	Speciaal teken " " uit
3	Ext. signaal aan
4	Ingebouwde zoemer aan

Voorbeeld: maandag t/m vrijdag 09:01 ~ 18:00 Speciale markering "*" op. Maandag t/m vrijdag 09:00 Ext. signaal op maandag t/m vrijdag 18:00 Ingebouwde zoemer op 1. Druk op de [F]-knop en zet de "▲" over het teken "Tijdschema programma". Tegelijkertijd geeft het knipperende cijfer "Programmanr." aan.

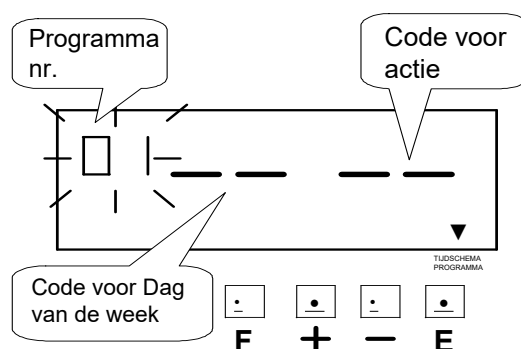

2. Programma nr. 1 instellen (speciale markering " " aan)

(1) De code voor "Dag van de week" instellen.

Druk op de [E]-knop en vervolgens op het programmanummer, wordt ingevoerd. Tegelijkertijd verandert het knipperen van het "Programmanr." in de "Code voor dag van de week".

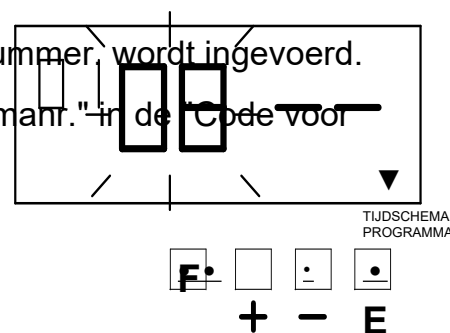

Druk bijvoorbeeld op de [+] of [-] knop om in te stellen op "8" en druk vervolgens op [E] knop. Op hetzelfde moment

het knipperen verandert van "Code voor dag van de week" in de "Code voor actie".

(2) De code voor "actie" instellen

Druk op de [+] of [-] knop om in te stellen op "1" en druk vervolgens op de [E] knop. Tegelijkertijd verandert het display in de volgende afbeelding.

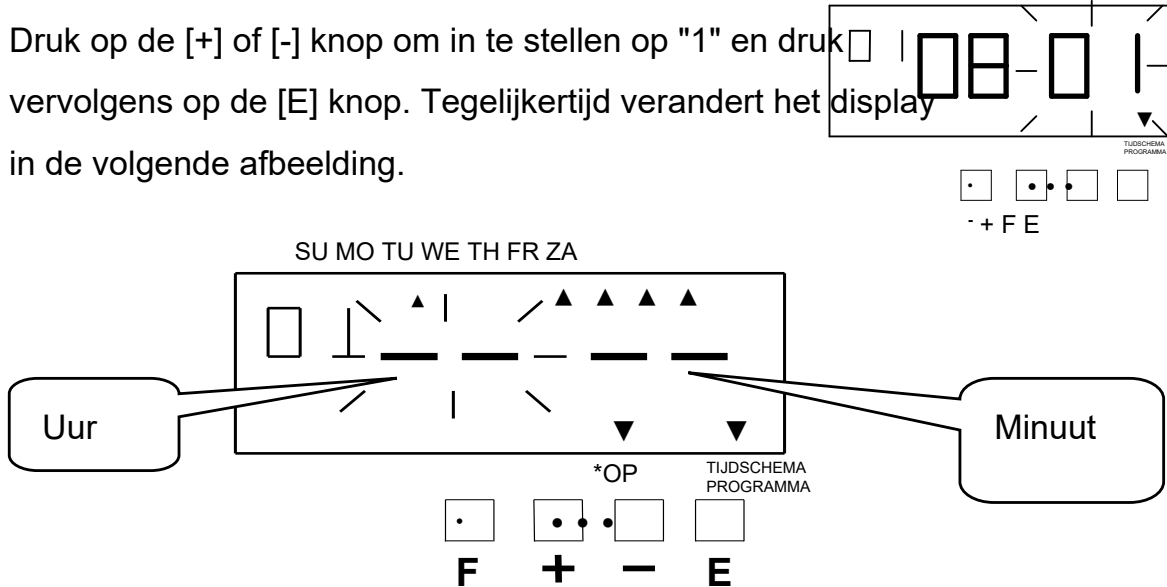

(3) Het "uur" instellen

Druk op de [+] of [-] knop om in te stellen op "9" en druk vervolgens op de [E] knop.

Tegelijkertijd verandert het knipperen van het "Uur" in de "Minuut".

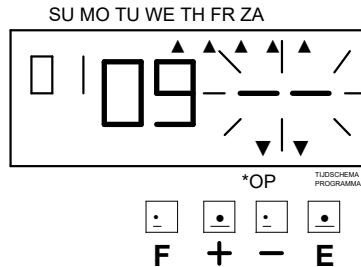
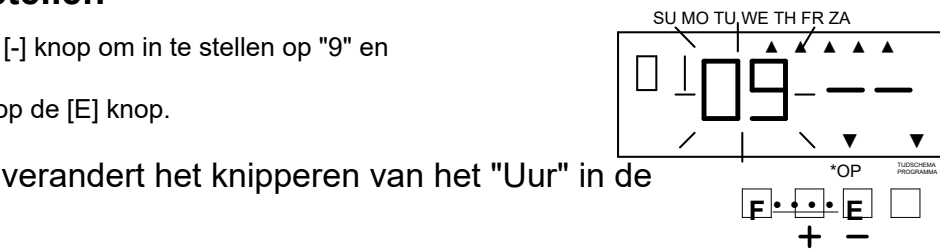

(4) De "minuut" instellen

Druk op de [+] of [-] knop om in te stellen op "01" en druk vervolgens op de [E] knop.

Tegelijkertijd verandert het display in de volgende afbeelding.

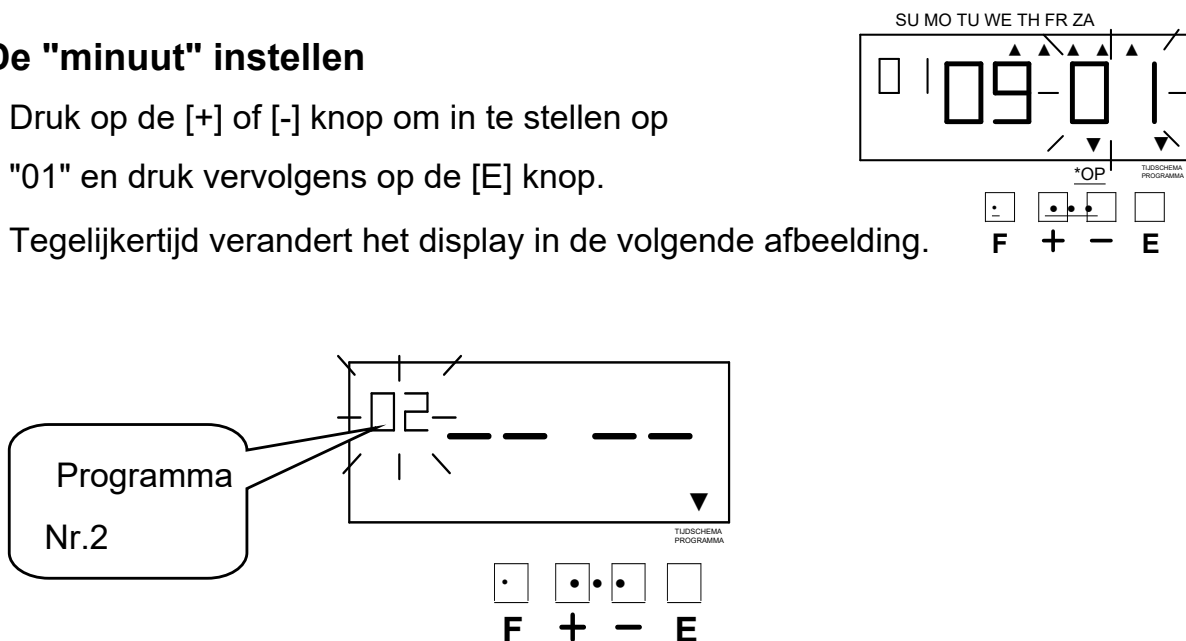

3. Programma nr. 2 instellen (speciale markering " " uit)

(1) De code voor "Dag van de week" instellen.

Druk op de [E]-knop en vervolgens op het programmanummer.
wordt ingevoerd. Tegelijkertijd verandert het knipperen

van het "Programmanummer" tot de "Code voor de dag van de week".

Druk bijvoorbeeld op de [+] of [-] knop om in te stellen op "8" en druk vervolgens op [E]

knop. Op hetzelfde moment het knipperen verandert van "Code voor dag van de week" in de "Code voor actie".

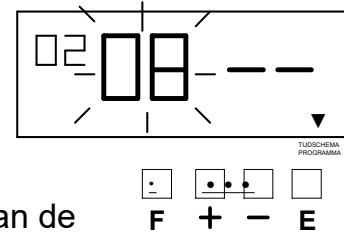

(2) De code voor "actie" instellen

Druk op de [+] of [-] knop om in te stellen op "2" en druk vervolgens op de [E] knop. Tegelijkertijd verandert het display in de volgende afbeelding.

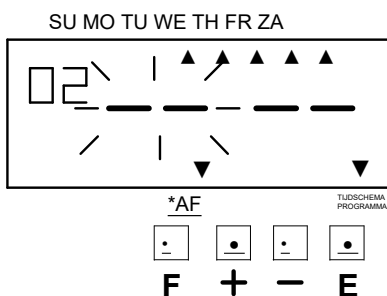
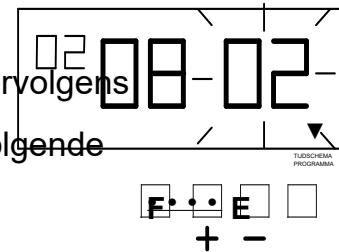

(3) Het "uur" instellen

Druk op de [+] of [-] knop om in te stellen op "18" en druk vervolgens op de [E] knop.

Tegelijkertijd verandert het knipperen van het "Uur" in de "Minuut".

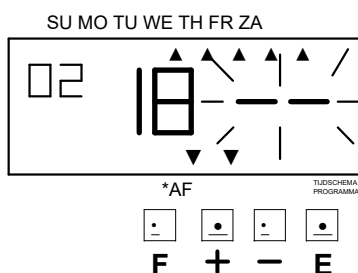
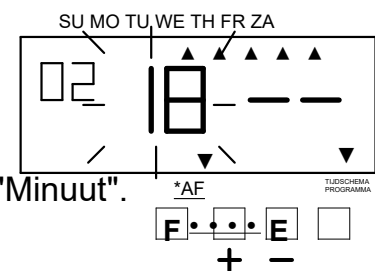

(4) De "minuut" instellen

Druk op de [+] of [-] knop om in te stellen op "01", en druk vervolgens op de [E]-knop.

Tegelijkertijd verandert het display in de volgende afbeelding.

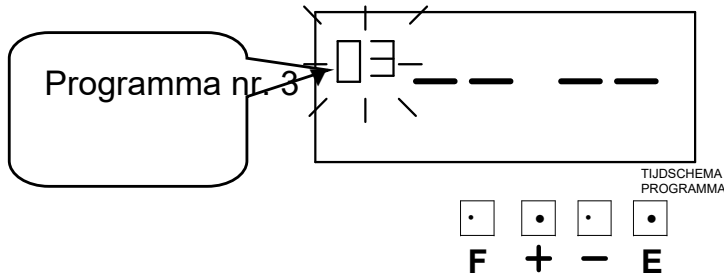
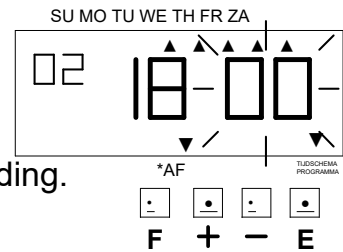

4. Programma nr. 3 instellen (Ext. signaal aan)

(1) De code voor "Dag van de week" instellen.

Druk op de [E]-knop en vervolgens op het programmanummer, wordt ingevoerd. Tegelijkertijd verandert het knipperen van het "Programmanr." in de "Code voor dag van de week".

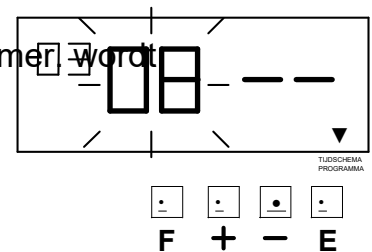

Druk bijvoorbeeld op de [+] of [-] knop om in te stellen op "8" en druk vervolgens op [E] knop. Op hetzelfde moment

het knipperen verandert van "Code voor dag van de week" in de "Code voor actie".

(2) De code voor "actie" instellen

Druk op de [+] of [-] knop om in te stellen op "3" en druk vervolgens op de [E] knop. Tegelijkertijd verandert het display in de volgende afbeelding.

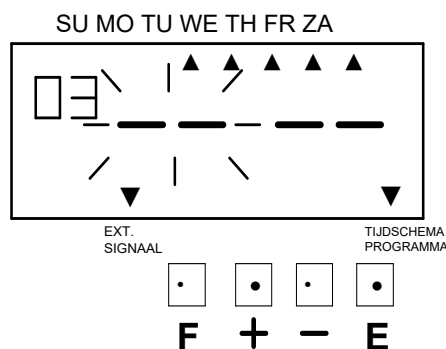
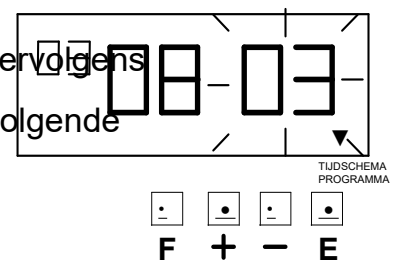

(3) Het "uur" instellen

Druk op de [+] of [-] knop om in te stellen op "09", en druk vervolgens op de [E]-knop.

Tegelijkertijd verandert het knipperen van het "Uur" in de "Minuut".

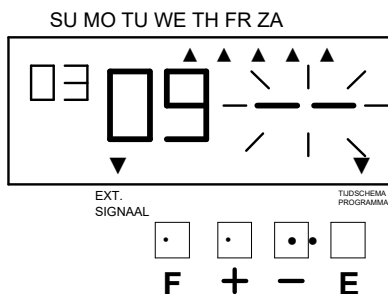
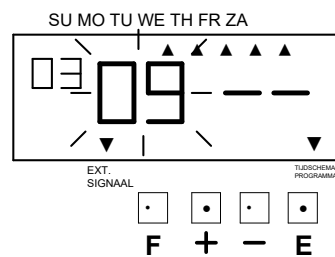

(4) De "minuut" instellen

Druk op de [+] of [-] knop om in te stellen op "00" en druk vervolgens op de [E] knop.

Tegelijkertijd verandert het display in de volgende afbeelding.

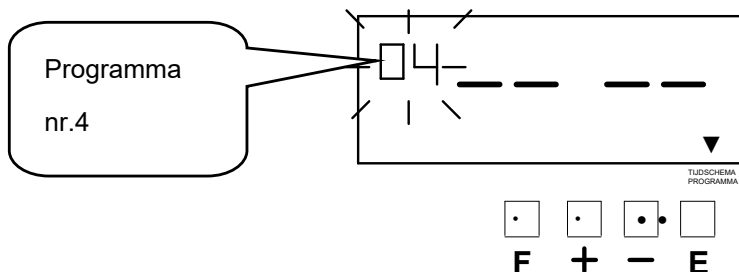
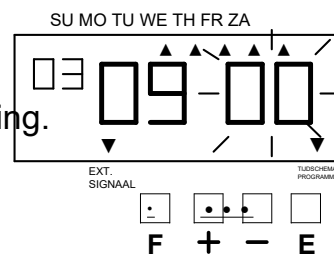

4. Programma nr. 4 instellen (ingebouwde zoemer aan)

(1) De code voor "Dag van de week" instellen.

Druk op de [E]-knop en vervolgens op het programmanummer. wordt ingevoerd. Tegelijkertijd verandert het knipperen van het "Programmanr." in de "Code voor dag van de week".

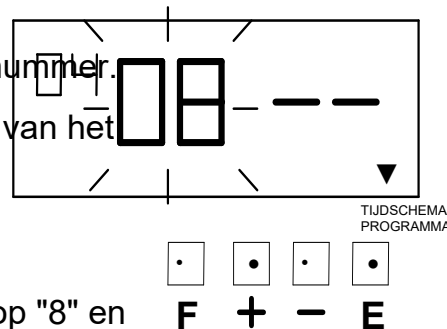

Druk bijvoorbeeld op de [+] of [-] knop om in te stellen op "8" en druk vervolgens op [E] knop. Op hetzelfde moment

het knipperen verandert van "Code voor dag van de week" in de "Code voor actie".

(2) De code voor "actie" instellen

Druk op de [+] of [-] knop om in te stellen op "4" en druk vervolgens op de [E] knop. Tegelijkertijd verandert het display in de volgende figuur.

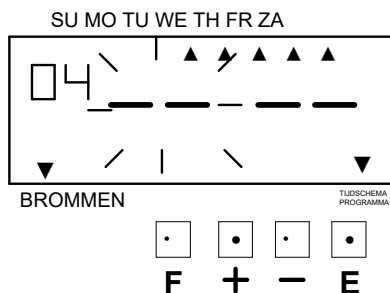
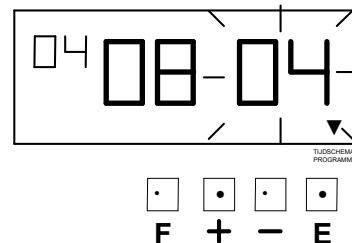

(3) Het "uur" instellen

Druk op de [+] of [-] knop om in te stellen op "18" en druk vervolgens op de [E] knop.

Tegelijkertijd verandert het knipperen van het "Uur" in de "Minuut".

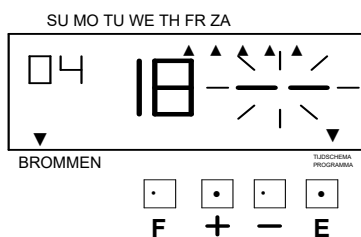
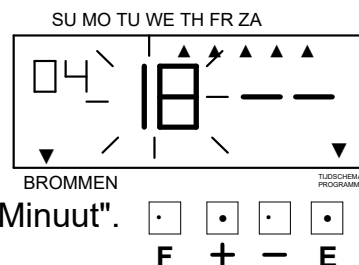

4) De "minuut" instellen

Druk op de [+] of [-] knop om in te stellen op "00", en druk vervolgens op de [E]-knop.

Tegelijkertijd verandert het display in de volgende figuur.

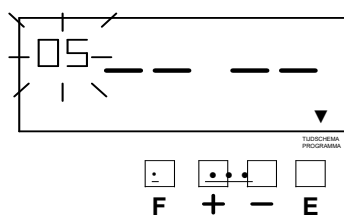
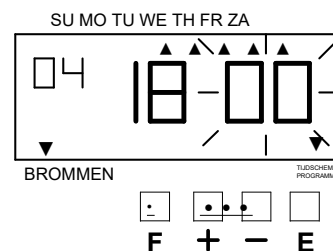

4. Nadat u klaar bent met het instellen van het "Tijdschema Programma", drukt u vier keer op de [E] knop, de Het LCD-scherm keert terug naar de normale modus.

De instellingen van het tijdschema bevestigen

Om de ingestelde programma's te bevestigen, drukt u op de [F]-knop en plaatst u de "▲" boven de markering "Tijdschema programma". Aan het einde van de tegelijkertijd knippert het "Programmanr." en drukt u vervolgens op de [E]-knop. Nadat u klaar bent met het bevestigen van het programma, drukt u vier keer op de [E]-knop, het LCD-scherm keert terug naar de normale modus.

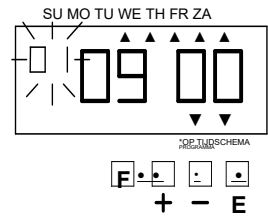

De instelling van het tijdschema wissen

Voorbeeld: Verwijderen van het "Programma nr."

3" 1. Om een programma te wissen, stelt u het "Programmanr." in op knipperen en drukt u op de [+] of [-] knop totdat het gewenste programma nr. verschijnt en drukt vervolgens op de [E]-knop. Tegelijkertijd verandert het display in de volgende afbeelding.

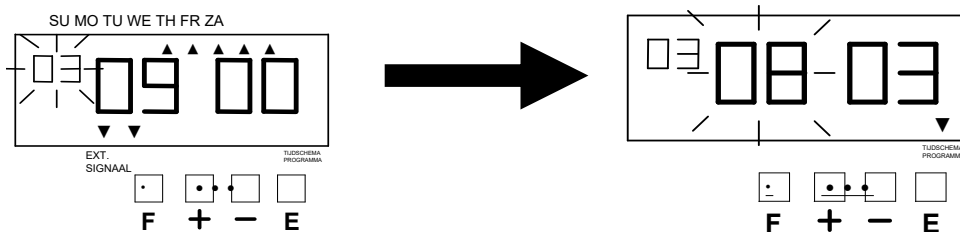

2. Druk op de [+] of [-] knop om in te stellen op "--", en druk vervolgens op de [E] knop, het display wijzigingen in de volgende afbeelding.

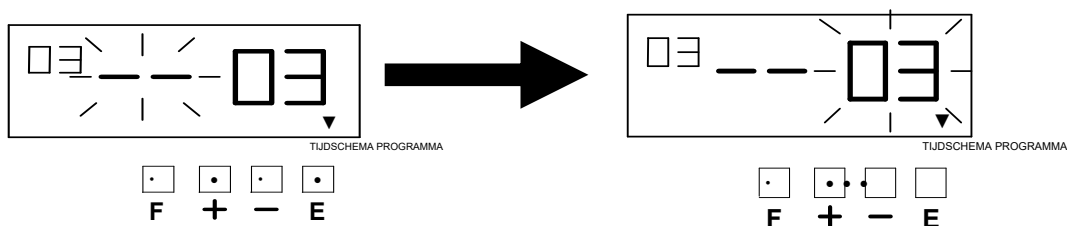

3. Druk op de [+] of [-] knop om in te stellen op "--", en druk vervolgens op de [E] knop, het display wijzigingen in de volgende afbeelding.

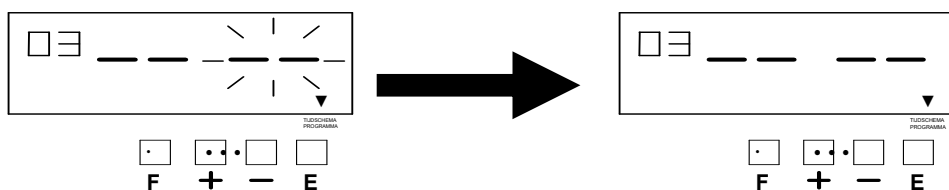

4. Nadat u klaar bent met het wissen van het "Tijdschema Programma", drukt u nogmaals op de [E] knop, de Het LCD-scherm keert terug naar de normale modus.

19. INSTELLEN VAN HET EXTERNE TIJDSIGNAAL/INGEBOUWDE ZOEMER

Deze functie is bedoeld om de duur van het externe tijdsignaal en de ingebouwde zoemer in te stellen. Voor het aantal seconden kunnen 1 tot en met 59 worden geselecteerd.

Om deze functie functioneel te laten zijn, moet de optionele printplaat zijn aangesloten op de tijdstempel.

Voorbeeld: Het externe tijdsignaal instellen op 10 seconden en de ingebouwde zoemer op 15 seconden.

1. Druk op de [F]-knop en plaats "▲" boven de "EXT. SIGNAL / INGEBOUWDE ZOEMER" merk. Tegelijkertijd geeft het knipperende cijfer het "Ext. Signal" aan.

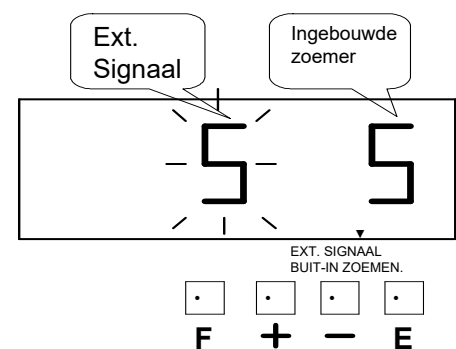

2. De duur van "Ext. Signal" instellen

Druk bijvoorbeeld op de [+] of [-] knop om in te stellen op "10" en druk vervolgens op de [E] knop. Tegelijkertijd verandert het knipperen van het "Ext. Signal" in "Built-in Buzzer".

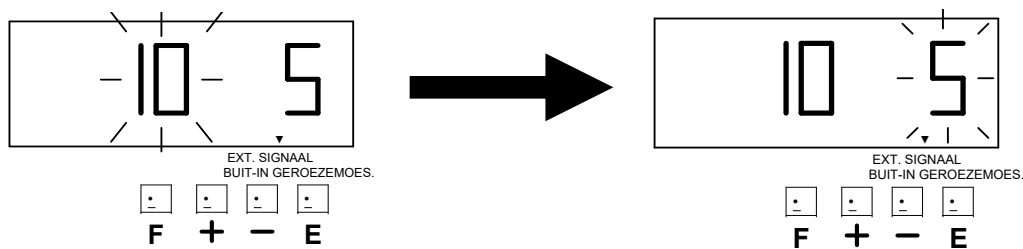

3. De duur van "Ingebouwde zoemer" instellen

Druk bijvoorbeeld op de [+] of [-] knop om in te stellen op "15" en druk vervolgens op de [E] knop.

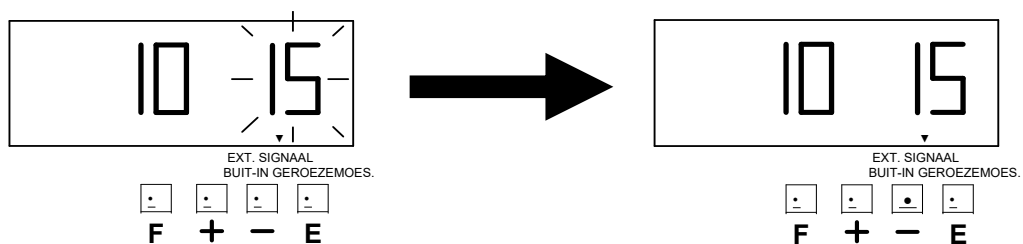

4. Nadat u klaar bent met het instellen van het externe signaal / de ingebouwde zoemer, drukt u nogmaals op de [E]-knop, het LCD-scherm keert terug naar de normale modus.

20. INSTELLEN VAN HET WACHTWOORD

Als het wachtwoord is ingesteld. Wanneer u de tijdstempel instelt, vraagt de tijdstempel u het wachtwoord in te voeren. Als het wachtwoord dat u hebt ingevoerd niet overeenkomt met de instelling, kunt u de instellingswaarden niet wijzigen.

U kunt een wachtwoord instellen op elk viercijferig nummer van 0001 tot 9998. Nummer "0000" en "9999" kunnen niet als wachtwoord worden gebruikt.

Reset alle instellingen als u het wachtwoord bent vergeten. Raadpleeg de "22. RESETTEN"

Het wachtwoord registreren

Voorbeeld: Stel het wachtwoord "0109" in.

1. Druk op de [F]-knop en zet de "▲" op de "PASSWORD" merkteken.

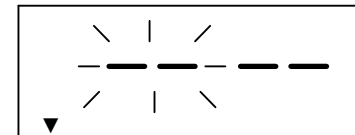

WACHTWOORD

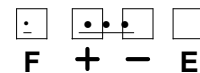

De eerste twee cijfers instellen

Druk bijvoorbeeld op de knop [+] of [-] om in te stellen

op "01" en druk vervolgens op de [E]-knop. De weergave verandert in de volgende afbeelding.

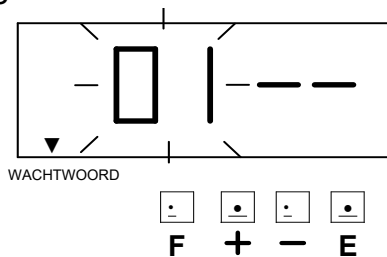

WACHTWOORD

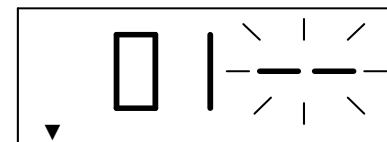
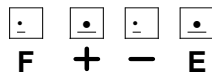

WACHTWOORD

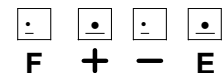

2. De tweede twee cijfers instellen

Druk bijvoorbeeld op de [+] of [-] knop om in te stellen op "09" en druk vervolgens op de [E] knop,

De weergave verandert in de volgende afbeelding.

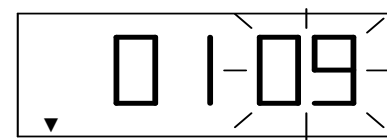

WACHTWOORD

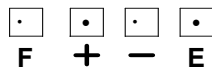

WACHTWOORD

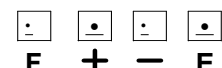

3. Nadat u klaar bent met het instellen van het wachtwoord, drukt u nogmaals op de [E]-knop, het LCD-scherm verschijnt Keer terug naar de normale modus.

Het wachtwoord verwijderen

De code "----" moet worden ingevoerd om het wachtwoord te verwijderen. Voorbeeld: Verwijder het wachtwoord "0109".

1. Druk op de [F]-knop en zet de "▲" op de "PASSWORD" merkteken.

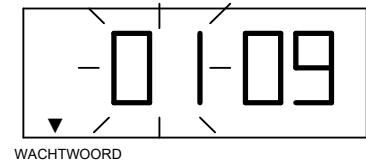

2. Druk op de [+] of [-] knop om de eerste twee cijfers in te stellen op [--] en druk vervolgens op de [E]-knop. De weergave verandert naar de volgende afbeelding.

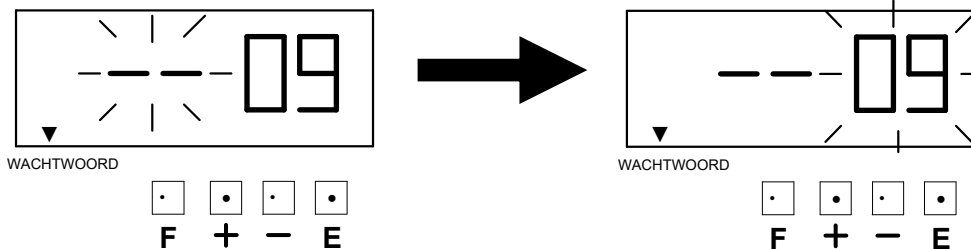
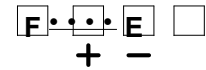

3. Druk op de [+] of [-] knop om de tweede twee cijfers in te stellen op [--] en druk vervolgens op de [E]-knop. De weergave verandert naar de volgende afbeelding.

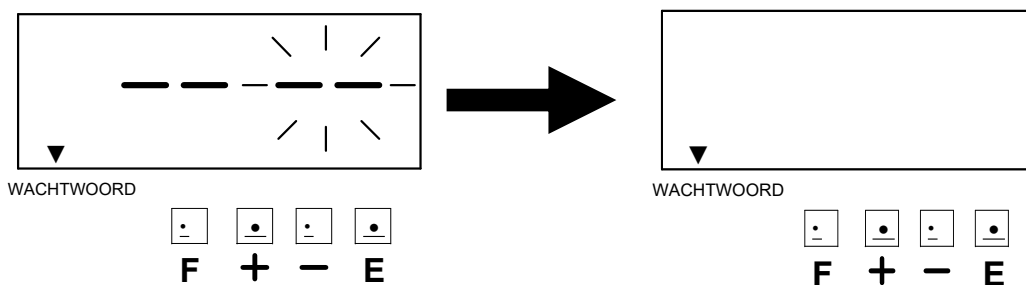

4. Nadat u klaar bent met het verwijderen van het wachtwoord, drukt u nogmaals op de [E]-knop, het LCD-scherm verschijnt Keer terug naar de normale modus.

21. RESETTEN

*Als de machine niet correct werkt, drukt u op de "Reset"-schakelaar. De printkop wordt één keer gebruikt om het apparaat te resetten. De vooraf ingestelde tijd en het programma blijven staan.

*Als de afwijking aanhoudt, is een volledige reset vereist. Druk tegelijkertijd op de resetschakelaar en de min (-) knop en laat vervolgens eerst de resetschakelaar los voordat u de minknop loslaat. U moet de instellingen opnieuw programmeren.

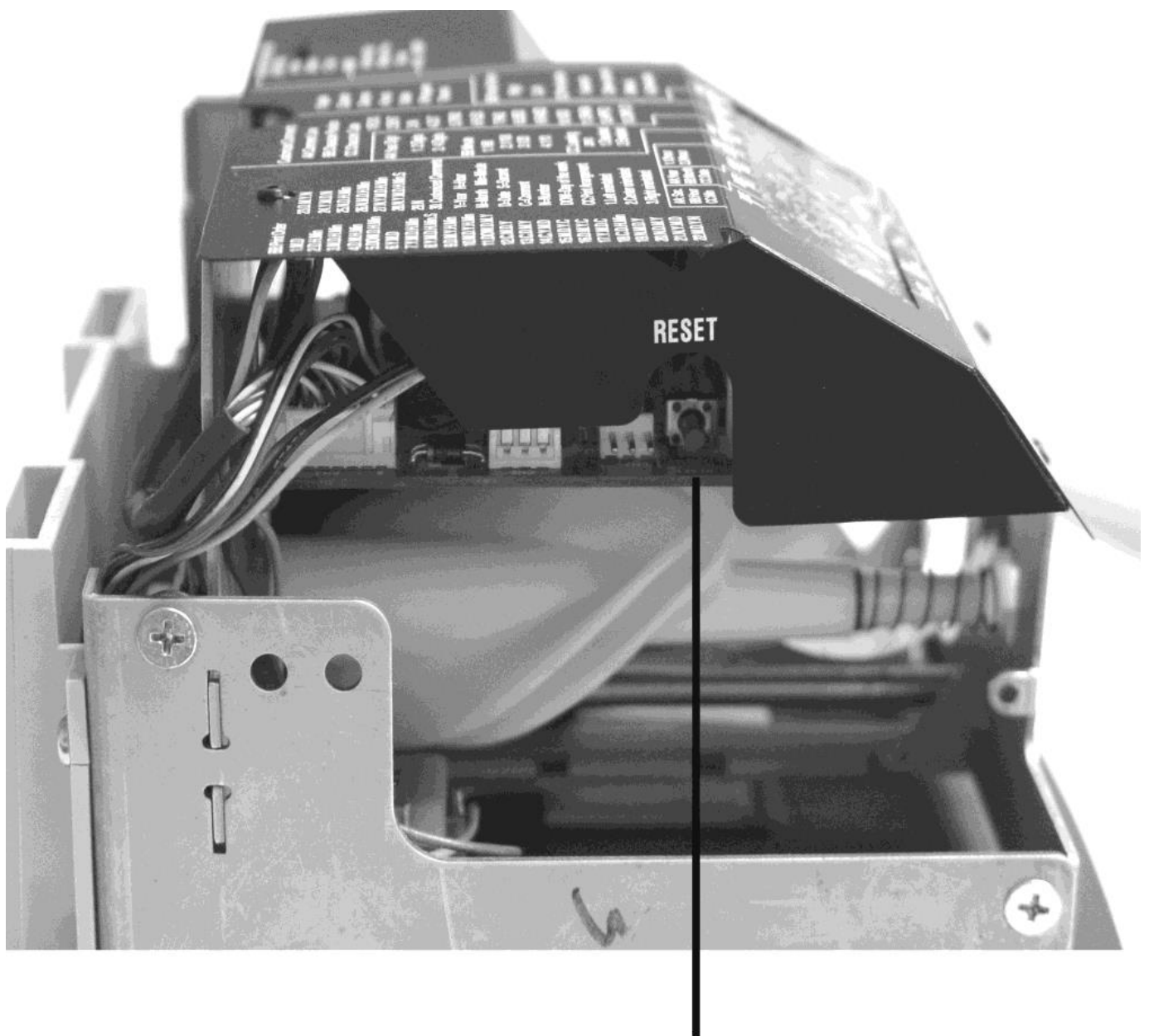

Reset Switch

22. MONTAGE AAN DE MUUR

Let op: De meegeleverde schroeven zijn bedoeld voor gebruik op een dikke houten muur of houten kolom. Gebruik geen andere materialen. De tijdstempel kan loskomen als deze op andere materialen wordt gebruikt.

1. Installeer de meegeleverde schroeven voor wandmontage in een muur met behulp van het sjabloon. Zorg ervoor dat u ongeveer 1/4" (6 mm) van de schroefkop weg van de muur.
3. Plaats het deksel terug en vergrendel het.

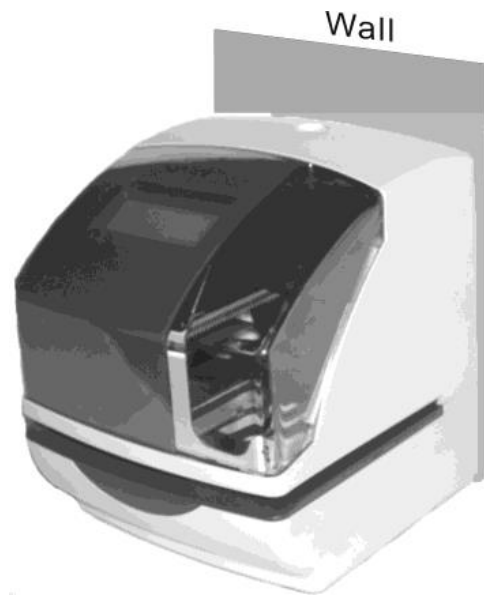
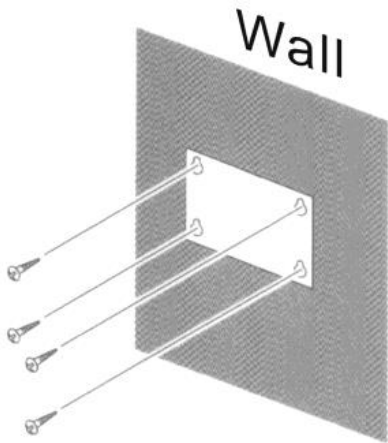

2. Ontgrendel de sleutel en verwijder het deksel. En hang het dan aan de muur.

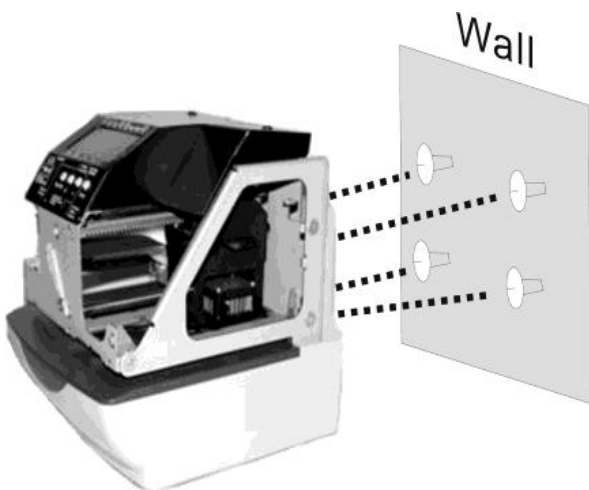

23. DE LINTCARTRIDGE VERVANGEN

1. Ontgrendel de sleutel en verwijder de bedekken.



3. Draai aan de knop van de nieuwe cartridge in de richting van de pijl (met de klok mee) om het lint strakker te maken.

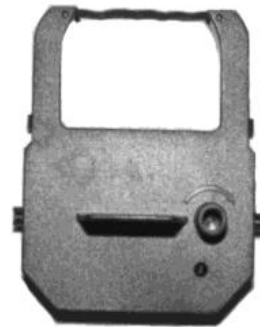

2. Houd de lintcartridge vast aan het lipje en trek het recht naar buiten om het te verwijderen.

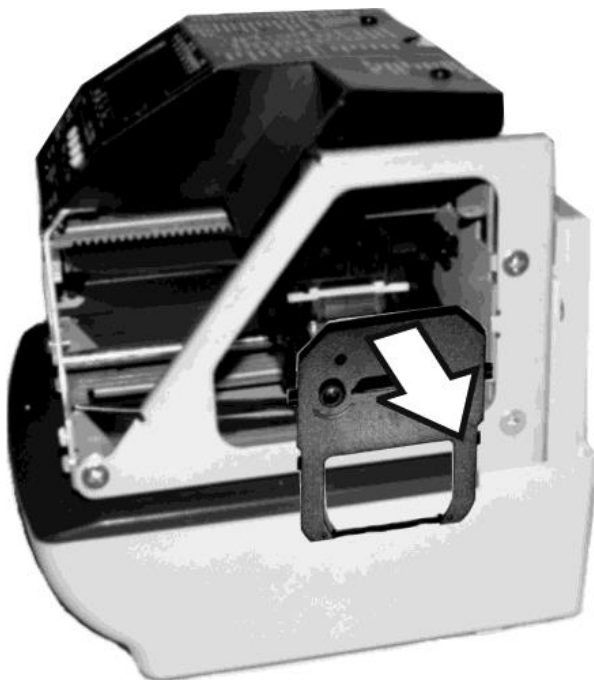

4. Plaats de cartridge in de Time Stempel zoals weergegeven in de volgende afbeelding. Duw op het lint totdat het op zijn plaats klikt. Door aan de knop op de lintcartridge te draaien, kan de installatie worden vereenvoudigd.

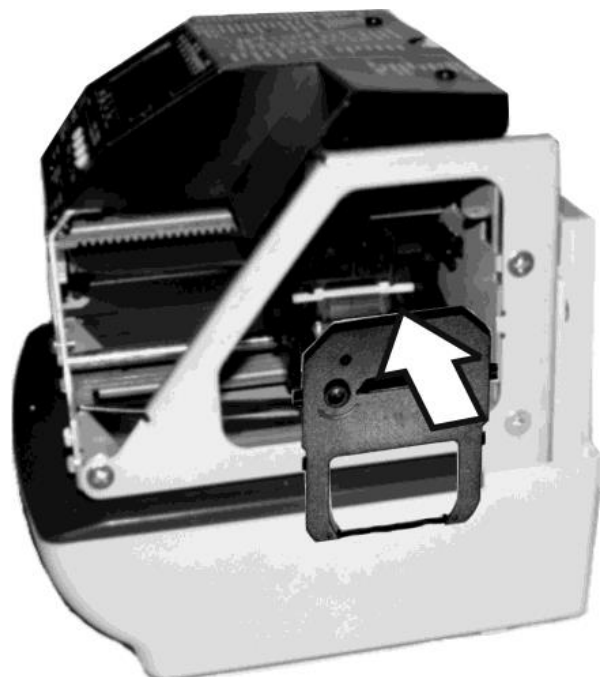

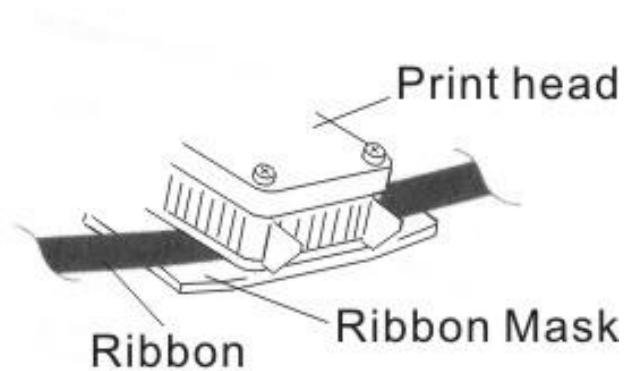

Let op: installeer de lintcartridge zo dat het lint zich tussen de printkop en het lintmasker bevindt. De bedrukking komt er niet goed uit als het lint achter het lintmasker wordt geplaatst.

5. Draai aan de knop van de cartridge in de richting van de pijl om het lint strakker te maken. 6. Plaats het deksel terug en vergrendel het.

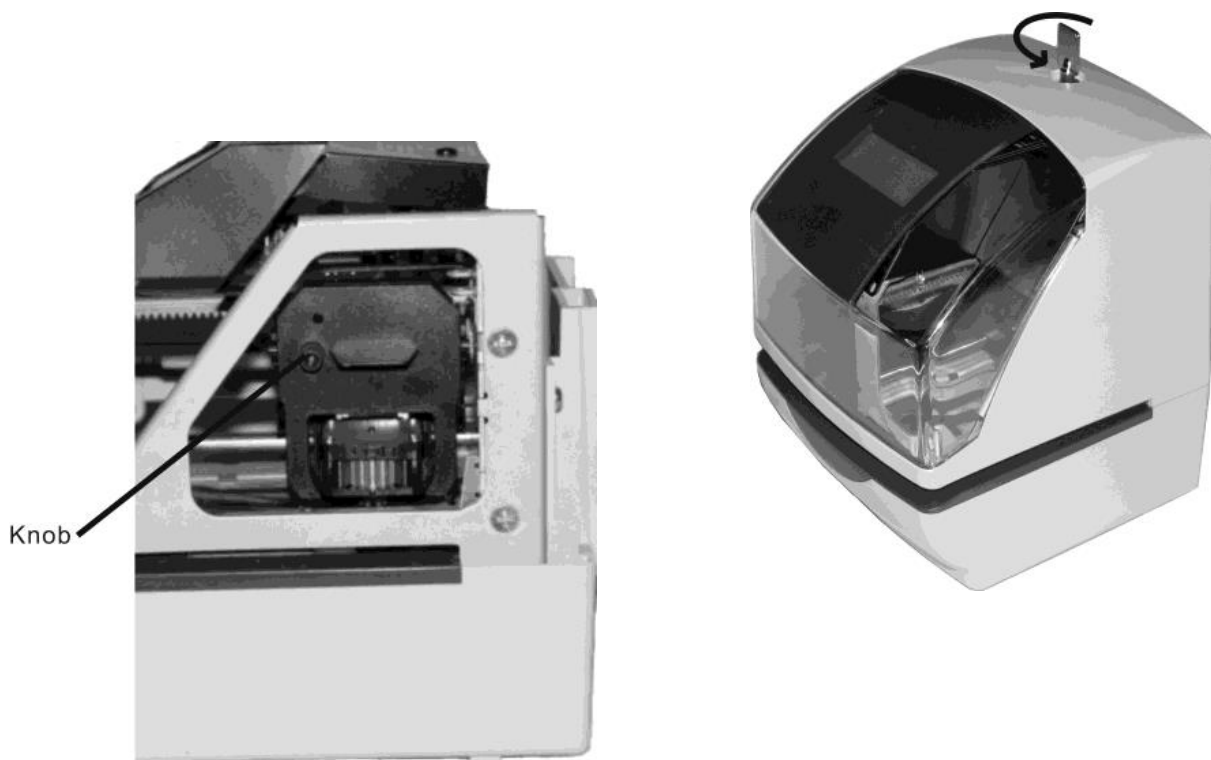

24. TEKENCODE VOOR ALPHANUMEC

Nummer: Opeenvolging HH: Uur MM: Minuut SS: Tweede DOW:

Dag van de week 1 ~ 15: Taalspecifiek teken

Code	Character	Max. Dots
00	NULL	-
01	SPACE	3

Code	Meaning	Code	Meaning
F8	Insert Character	FE	Exchange Line 1 to 2
F9	Delete Character	FD	Exchange Line 2 to 3
FA	Insert Line	FE	Exchange Line 3 to 1
FB	Delete Line	FF	Delete All

Large (BOLD) Character

Code	Character	Max. Dots	Code	Character	Max. Dots	Code	Character	Max. Dots
02	A	8	16	Z	8	34	※4	-
03	B	8	17	0	8	35	※5	-
04	C	8	18	1	8	36	※6	-
05	D	8	1E	2	8	37	※7	-
06	E	8	1F	3	8	38	※8	-
07	F	8	20	4	8	39	※9	-
08	G	8	21	5	8	3A	※10	-
09	H	8	22	6	8	3B	※11	-
0A	I	5	23	7	8	3C	※12	-
0B	J	8	24	8	8	3D	※13	-
0C	K	8	25	9	8	3E	※14	-
0D	L	8	26	Year	32	3F	※15	-
0E	M	8	27	Month	24	40	'	3
0F	N	8	28	Date	16	41	*	7
10	O	8	29	Dow	16	42	+	7
11	P	8	2A	HH:MM	37(49)	43	,	5
12	Q	8	2B	HH:MM:SS	58(70)	44	-	7
13	R	8	2C	Number	8x(n)	45	.	5
14	S	8	2D	Number	8x(n)	46	/	8
15	T	7	2E	Number	8x(n)	47	:	5
16	U	8	2F	Number	8x(n)	48	;	5
17	V	8	30	Number	8x(n)	49	_	6
18	W	8	31	※1	-	4A	&	10
19	X	8	32	※2	-			
1A	Y	7	33	※3	-			

Noot : () moet de volgende betekenis omvatten.

Code=26: 2/4-cijferige instelling van het jaar, Code 2A en 2b: AM/PM-instelling van het uur, Code=2C tot 30: Cijfercijfers zijn afhankelijk van de instelling.

Large Character

Code	Character	Max. Dots	Code	Character	Max. Dots	Code	Character	Max. Dots
4b	A	7	64	Z	7	7d	※4	—
4c	B	7	65	0	7	7e	※5	—
4d	C	7	66	1	7	7f	※6	—
4e	D	7	67	2	7	80	※7	—
4f	E	7	68	3	7	81	※8	—
50	F	7	69	4	7	82	※9	—
51	G	7	6a	5	7	83	※10	—
52	H	7	6b	6	7	84	※11	—
53	I	4	6c	7	7	85	※12	—
54	J	7	6d	8	7	86	※13	—
55	K	7	6e	9	7	87	※14	—
56	L	7	6f	Year	28	88	※15	—
57	M	8	70	Month	22	89	'	3
58	N	7	71	Date	14	8a	*	6
59	O	7	72	Dow	15	8b	+	6
5a	P	7	73	HH:MM	32(44)	8c	,	4
5b	Q	7	74	HH:MM:SS	50(62)	8d	-	6
5c	R	7	75	Number	7x(n)	8e	.	4
5d	S	7	76	Number	7x(n)	8f	/	6
5e	T	6	77	Number	7x(n)	90	:	4
5f	U	7	78	Number	7x(n)	91	;	4
60	V	7	79	Number	7x(n)	92	_	5
61	W	8	7a	※1	—	93	&	9
62	X	7	7b	※2	—			
63	Y	6	7c	※3	—			

Noot : () moet de volgende betekenis omvatten.

Code = 6F: 2/4-cijferige instelling van het jaar, Code = 73 en 74: AM/PM-instelling van het uur, Code = 75 tot 79: nummercijfers zijn afhankelijk van de instelling.

Small Character

Code	Character	Max. Dots	Code	Character	Max. Dots	Code	Character	Max. Dots
94	A	6	b5	7	6	d6	HH:MM	26(37)
95	B	6	b6	8	6	d7	HH:MM:SS	40(57)
96	C	6	b7	9	5	d8	Number	6x(n)
97	D	6	b8	a	5	d9	Number	6x(n)
98	E	6	b9	b	5	da	Number	6x(n)
99	F	6	ba	c	5	db	Number	6x(n)
9A	G	6	bb	d	5	dc	Number	6x(n)
9b	H	6	bc	e	5	dd	×1	—
9c	I	4	bd	f	4	de	×2	—
9d	J	6	be	g	5	df	×3	—
9E	K	6	bf	h	5	EO	×4	—
9F	L	6	CO	i	2	E1	×5	—
A0	M	6	C1	j	3	E2	×6	—
A1	N	6	C2	k	5	E3	×7	—
A2	O	6	C3	l	2	E4	×8	—
A3	P	6	C4	m	6	E5	×9	—
A4	Q	6	C5	n	5	E6	×10	—
A5	R	6	C6	o	5	E7	×11	—
A6	S	6	C7	p	5	E8	×12	—
A7	T	6	C8	q	5	E9	×13	—
A8	U	6	C9	r	5	EA	×14	—
A9	V	6	CA	s	5	Eb	×15	—
AA	W	6	Cb	t	4	Ec	'	3
Ab	X	6	Cc	u	5	Ed	*	6
Ac	Y	6	Cd	v	5	Ee	+	6
Ad	Z	6	Ce	w	6	EF	,	4
Ae	0	6	Cf	x	6	FO	-	5
Af	1	6	d0	y	5	F1	.	4
b0	2	6	d1	z	6	F2	/	6
b1	3	6	d2	Year	24	F3	:	4
b2	4	6	d3	Month	18	F4	;	4
b3	5	6	d4	Date	12	F5	_	4
b4	6	6	d5	DOW	12	F6	&	8

Noot : () moet de volgende betekenis omvatten.

Code=d2: 2/4-cijferige instelling van het jaar, Code = d6 en d7: AM/PM-instelling van het uur, Code=d8 tot dC: Cijfercijfers zijn afhankelijk van de instelling.

Language-Specific Character

English

		※1	※2	※3	※4	※5	※6	※7	※8	※9	※10	※11	※12	※13	※14	※15
Character		#	\$	@	[\]	^	`	{		}	~	EURO		
Dots	Bold	9	9	9	7	8	7	8	5	7	5	7	7	8		
	Large	7	6	7	6	6	6	6	4	6	4	6	6	7		
	Small	6	6	6	5	6	5	4	3	5	4	5	6	6		

Spanish

		※1	※2	※3	※4	※5	※6	※7	※8	※9	※10	※11	※12	※13	※14	※15
Character		Pt	\$	@	i	Ñ	¿	´	`	¨	ñ	}	~	EURO		
Dots	Bold	11	9	9	5	8	7	5	5	9	7	7	7	8		
	Large	8	6	7	4	7	6	4	4	7	7	6	6	7		
	Small	8	6	6	4	6	6	3	3	7	6	5	6	6		

German

		※1	※2	※3	※4	※5	※6	※7	※8	※9	※10	※11	※12	※13	※14	※15
Character		#	\$	§	Ä	Ö	Ü	^	`	ä	ö	ü	ß	EURO		
Dots	Bold	9	9	8	8	8	8	8	5	7	7	7	8	8		
	Large	7	6	7	7	7	7	6	4	7	6	6	7	7		
	Small	6	6	6	6	6	6	4	3	5	5	5	6	6		

French

		※1	※2	※3	※4	※5	※6	※7	※8	※9	※10	※11	※12	※13	※14	※15
Character		#	\$	à	°	ç	§	^	`	é	ù	è	¨	EURO		É
Dots	Bold	9	9	7	4	7	8	8	5	7	7	7	9	8		8
	Large	7	6	7	4	6	7	6	4	6	6	6	7	7		7
	Small	6	6	5	4	5	6	4	3	5	5	5	7	6		6

Italian

		※1	※2	※3	※4	※5	※6	※7	※8	※9	※10	※11	※12	※13	※14	※15
Character		#	\$	@	°	\	é	^	ù	à	ò	è	ì	EURO		
Dots	Bold	9	9	9	4	8	7	8	7	7	7	7	5	8		
	Large	7	6	7	4	6	6	6	6	7	6	6	4	7		
	Small	6	6	6	4	6	5	4	5	5	5	5	4	6		

Portuguese

		※1	※2	※3	※4	※5	※6	※7	※8	※9	※10	※11	※12	※13	※14	※15
Character		#	\$	@	[\]	^	`	{		}	~	EURO		
Dots	Bold	9	9	9	7	8	7	8	5	7	5	7	7	8		
	Large	7	6	7	6	6	6	6	4	6	4	6	6	7		
	Small	6	6	6	5	6	5	4	3	5	4	5	6	6		

Numeric

		※1	※2	※3	※4	※5	※6	※7	※8	※9	※10	※11	※12	※13	※14	※15
Character		#	\$	@	[\]	^	`	{		}	~	EURO		
Dots	Bold	9	9	9	7	8	7	8	5	7	5	7	7	8		
	Large	7	6	7	6	6	6	6	4	6	4	6	6	7		
	Small	6	6	6	5	6	5	4	3	5	4	5	6	6		

25. DE NI-CD-BATTERIJ INSTALLEREN (OPTIONEEL)

De optionele back-upbatterij heeft ongeveer 72 uur nodig om volledig op te laden.

1. Ontgrendel de sleutel en verwijder de 3. Plaats het deksel terug en vergrendel. bedekken.

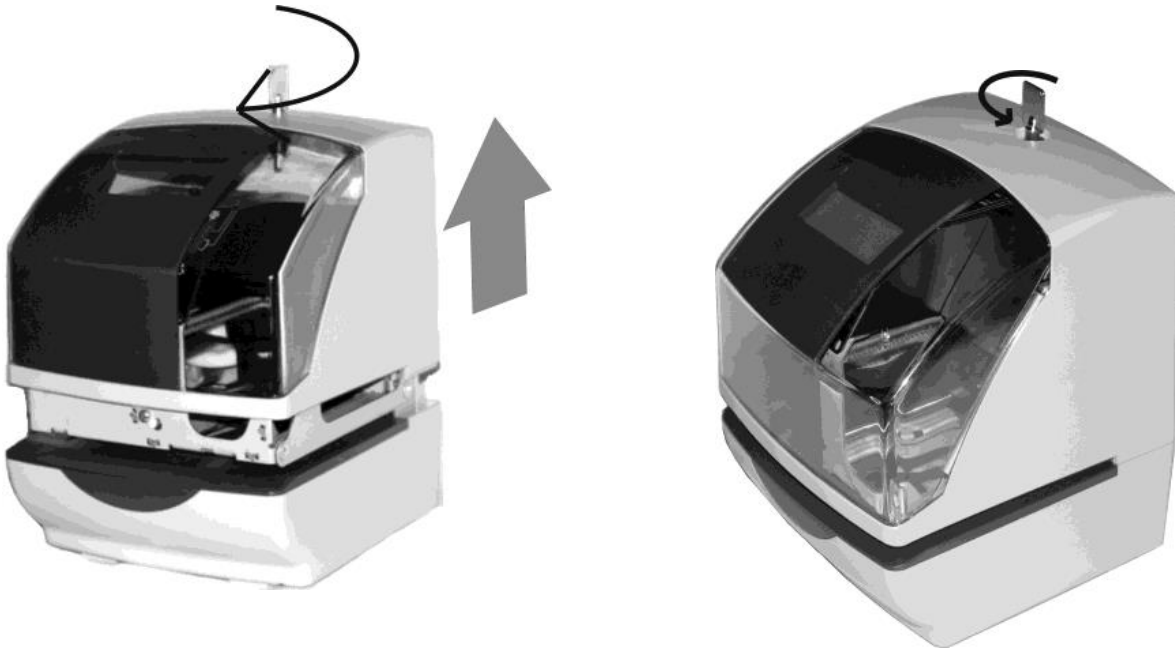

2. Steek de batterijconnector in de compartimentconnector (CN7) naar Installeer de batterij.

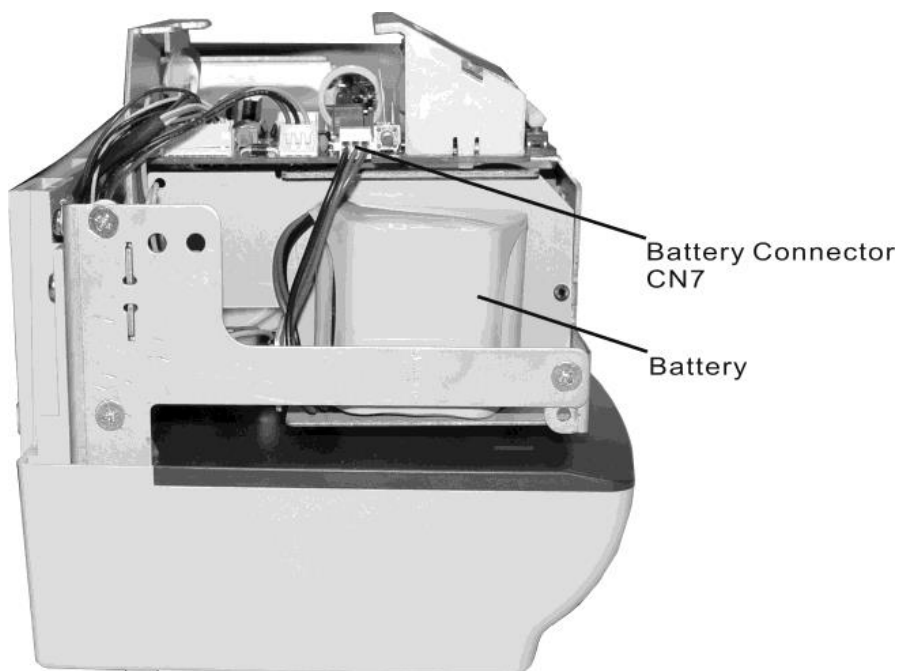

26. AANSLUITING VAN HET EXTERNE TIJDSIGNAAL

(OPTIONEEL)

1. Ontgrendel de sleutel en verwijder de bedekken.



3. De twee draden van extern alarm apparaat, geplaatst in de externe tijdsignaalconnector van de tijdstempel.

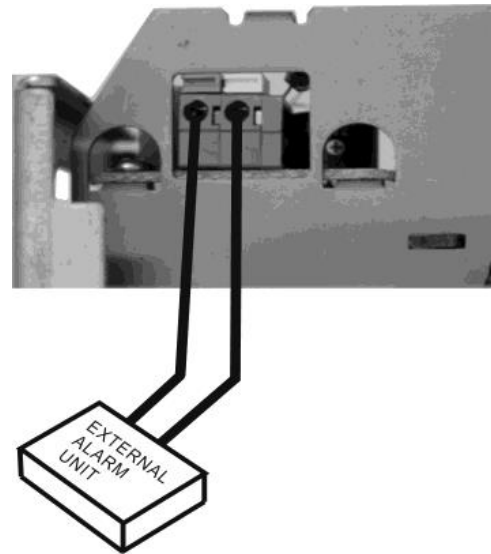

2. De connector voor externe tijd signaal staat op de achterkant van de tijdstempel.

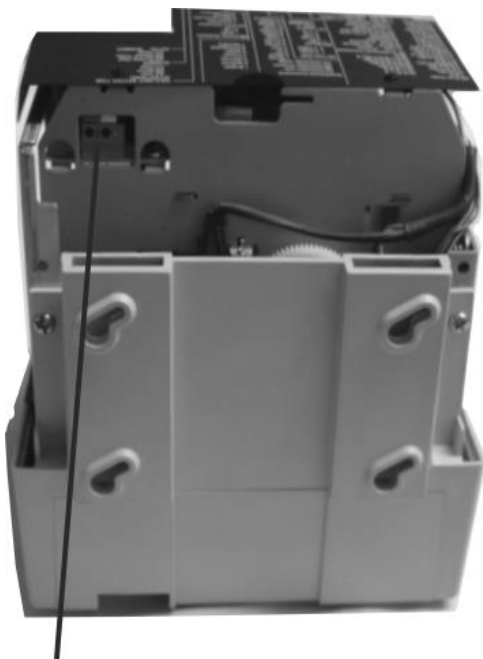

External Time Signal Connector

4. Plaats het deksel terug en vergrendel het.



PROBLEEMOPLOSSING

1. De tijdstempel werkt niet.

Zorg ervoor dat de voedingscode correct is aangesloten op het stopcontact.

2. De tijdstempel wordt niet afgedrukt.

Zorg ervoor dat de lintcartridge correct is geïnstalleerd.

3. De kaart is vastgelopen.

Druk op de duwstang en probeer tegelijkertijd de kaart eruit te trekken.

4. Lijst van de foutcode:

a. E-38: kan niet afdrukken.

De motor van de printerkop of de sensor werkt niet goed. Zorg ervoor dat de lintcartridge correct is geïnstalleerd.

b. E-40: Onjuist wachtwoord.

Voer het juiste wachtwoord opnieuw in.

c. E-49: instellingsgegevens zijn niet bruikbaar.

Raadpleeg uw gebruikershandleiding op de pagina die betrekking heeft op het item dat u wilt instellen en voer de juiste instellingsgegevens in.